

Trivas Aluminium - Uterum

51-000354 Trivas Sommar+ 3828x3087 8mm Glastak

Planvy centrummått stolpar

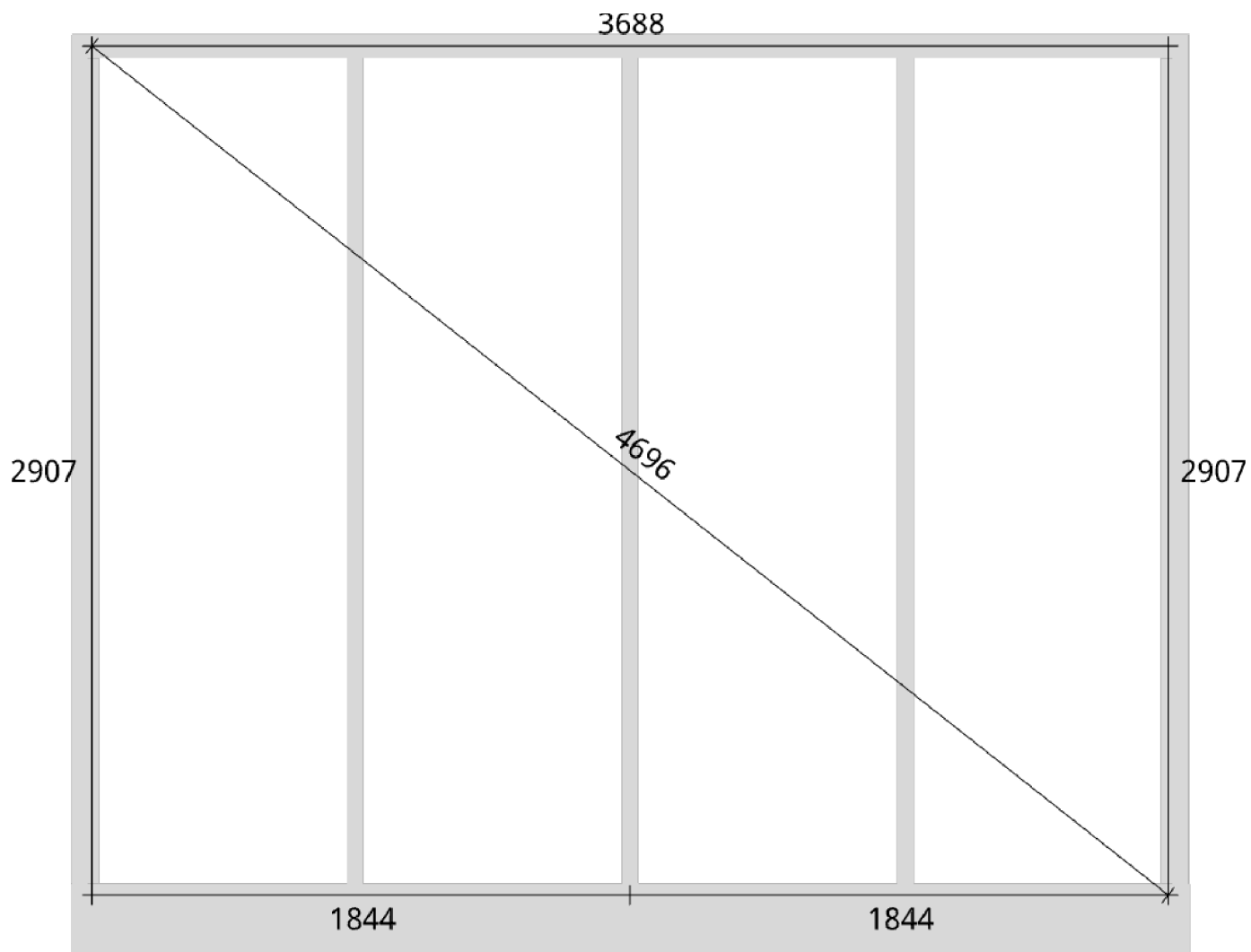

Planvy yttermått

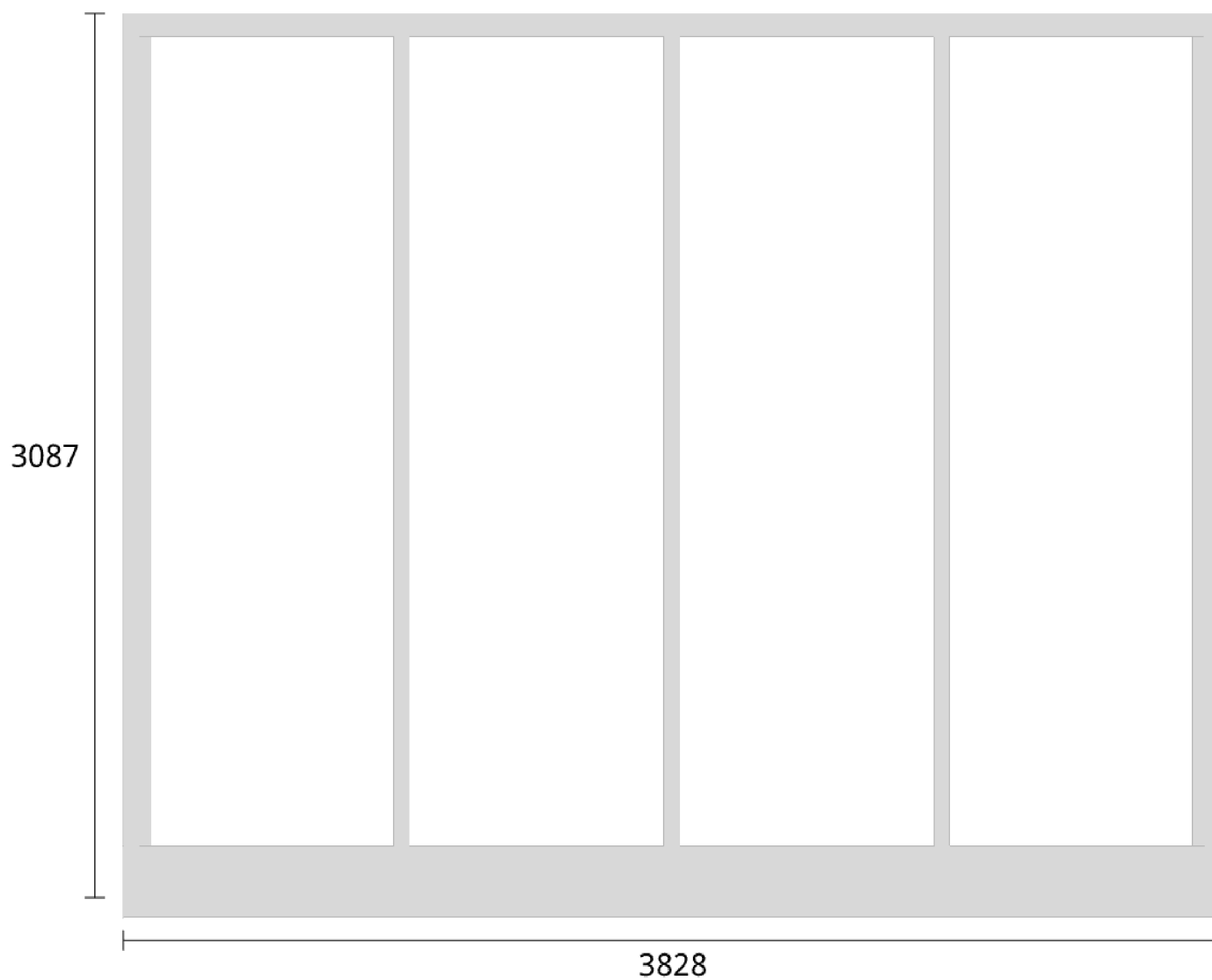

Elevationsvy front yttermått

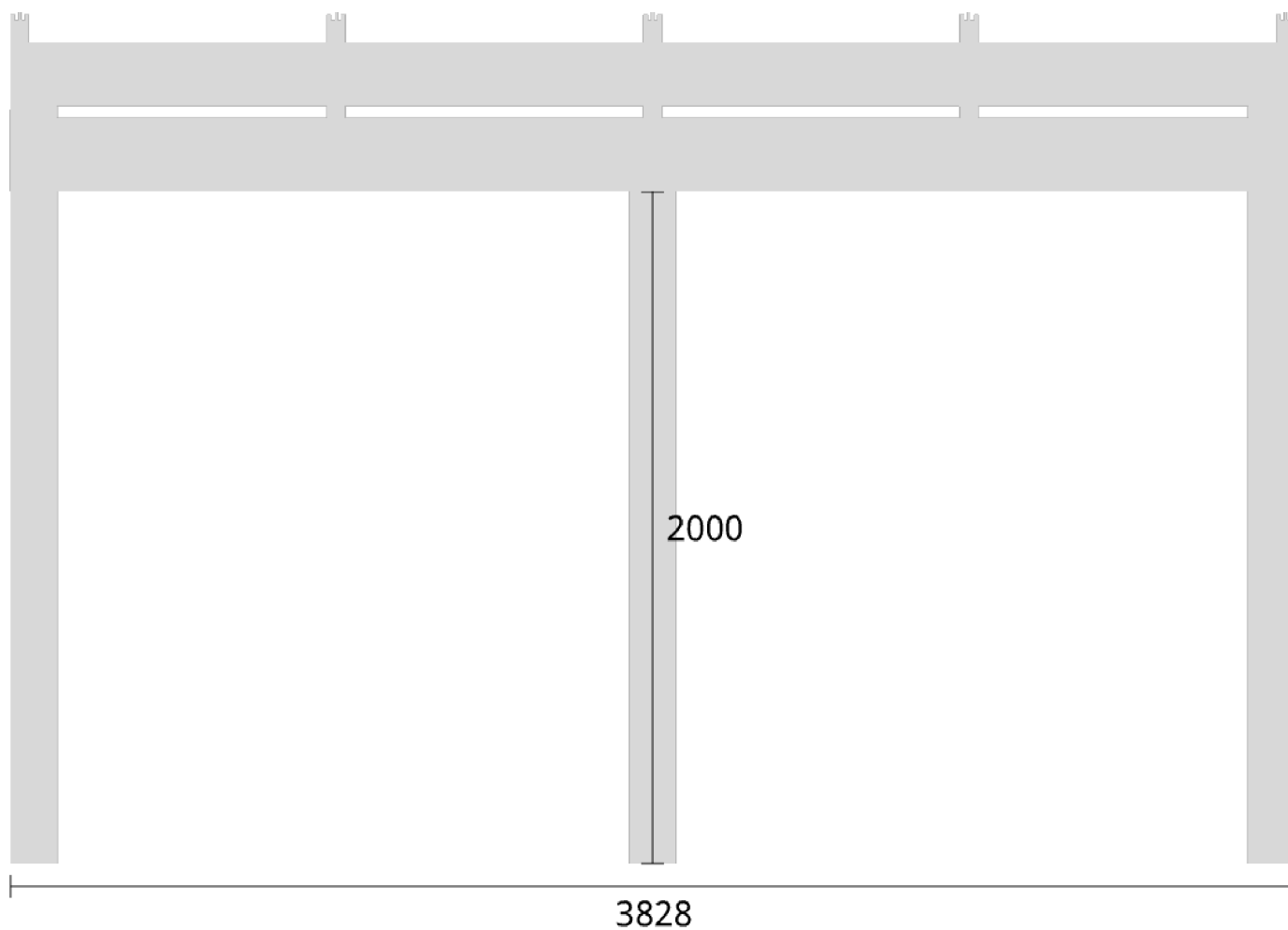

Elevationsvy vänster yttermått

Takvinkel: 5°

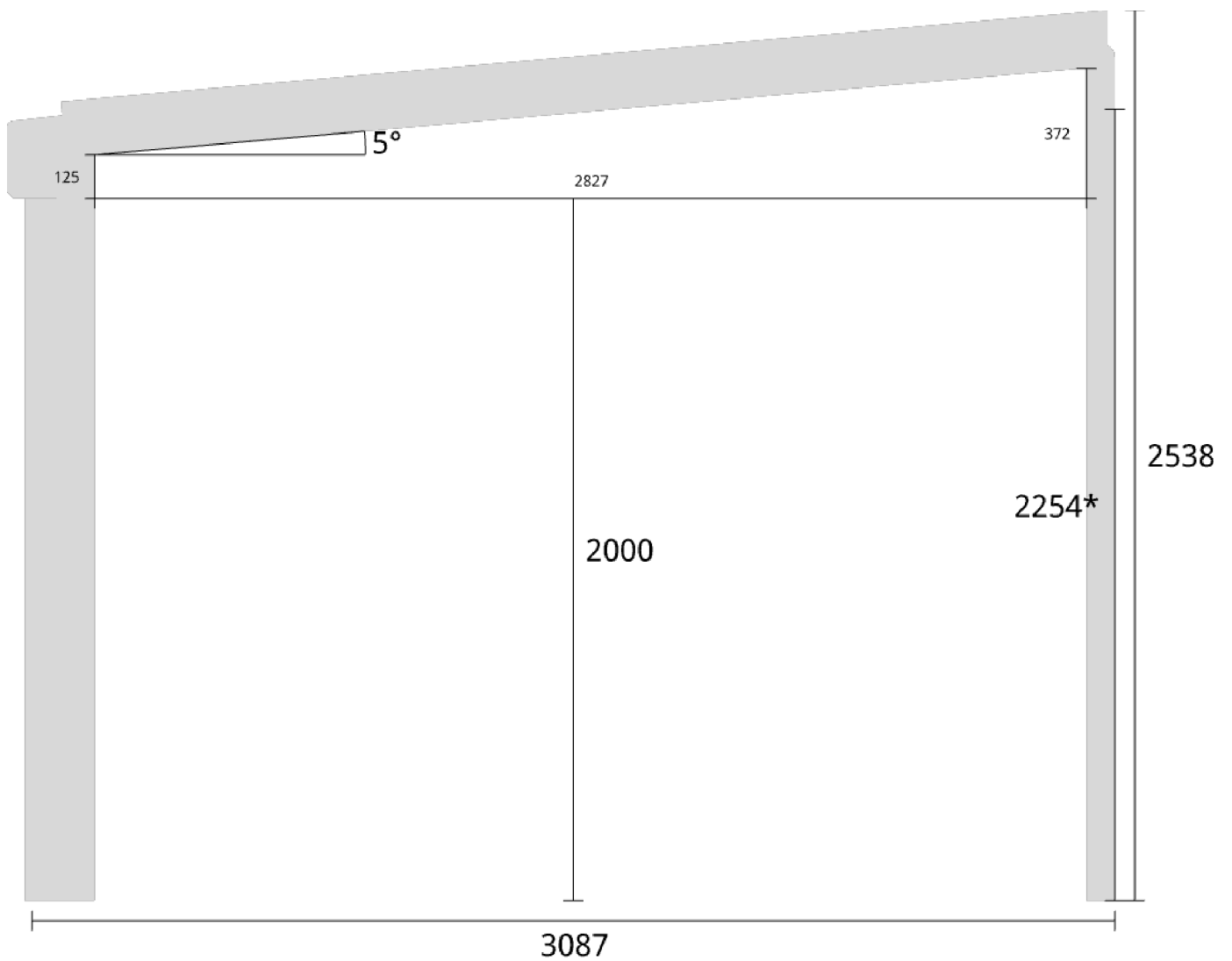

*Måttsättning till undersida bärlina

Elevationsvy vänster yttermått

Takvinkel: 10°

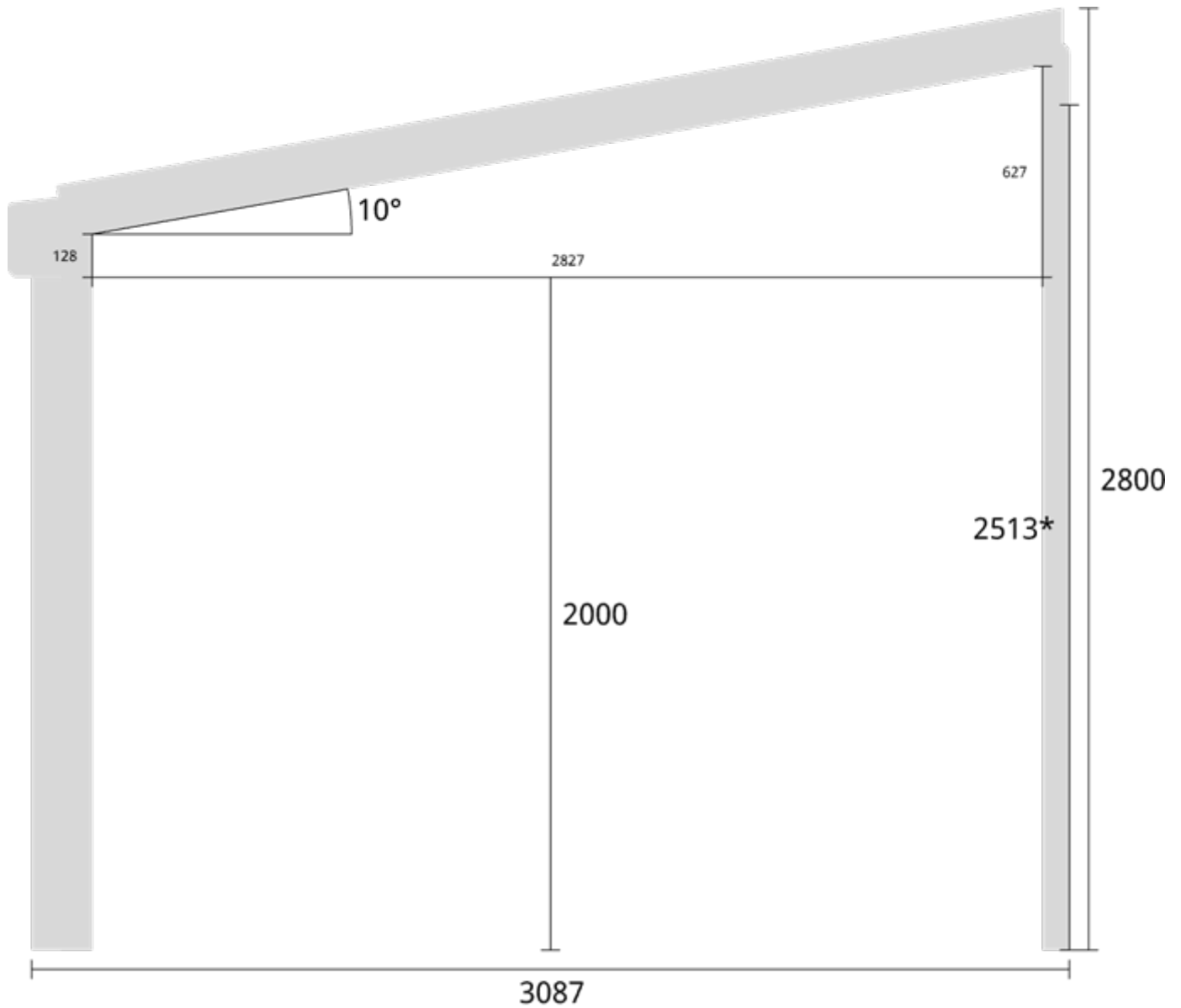

*Måtsättning till undersida bärlina

Elevationsvy vänster yttermått

Takvinkel: 15°

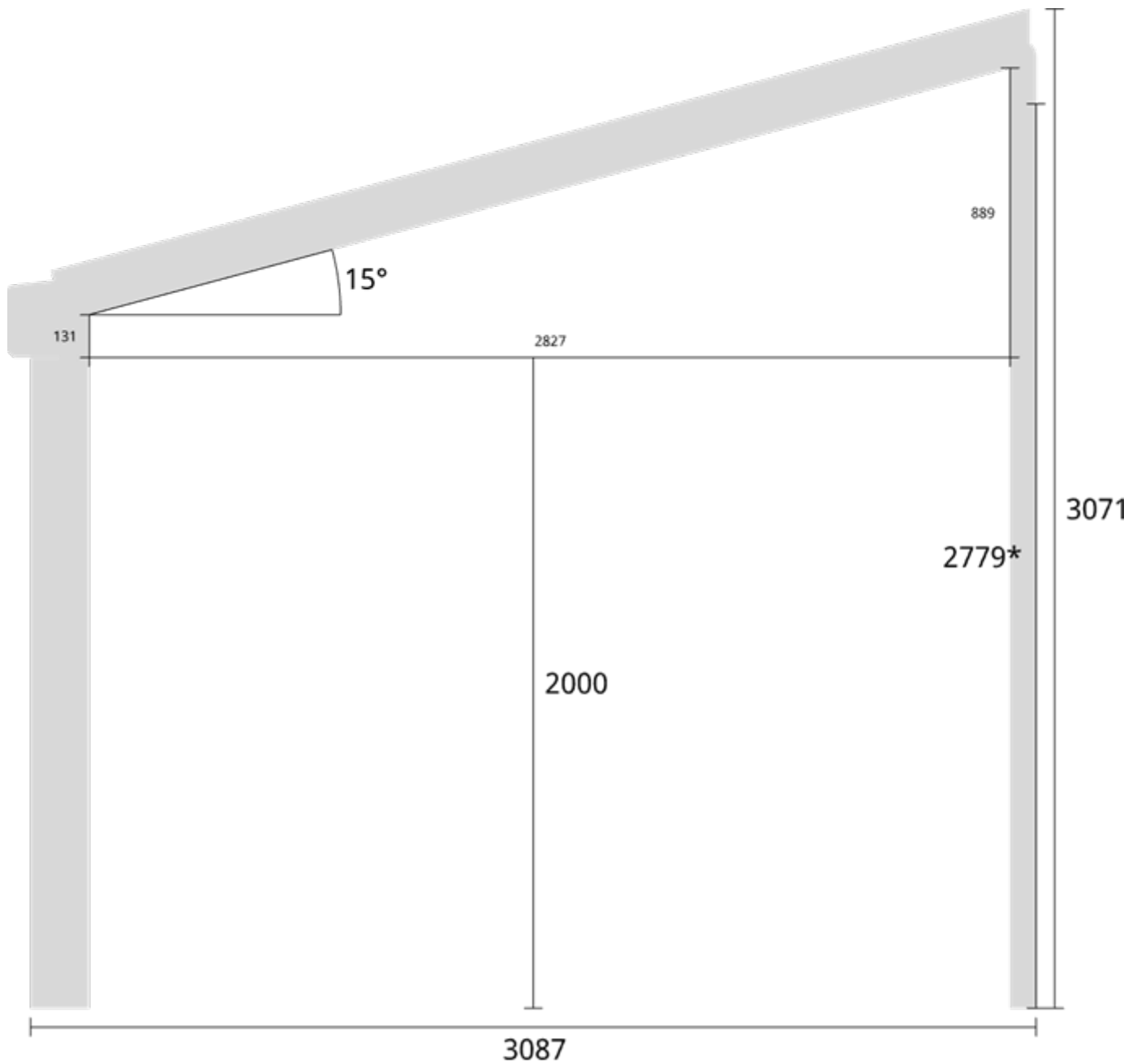

*Måttsättning till undersida bärlina

Elevationsvy höger yttermått

Takvinkel: 5°

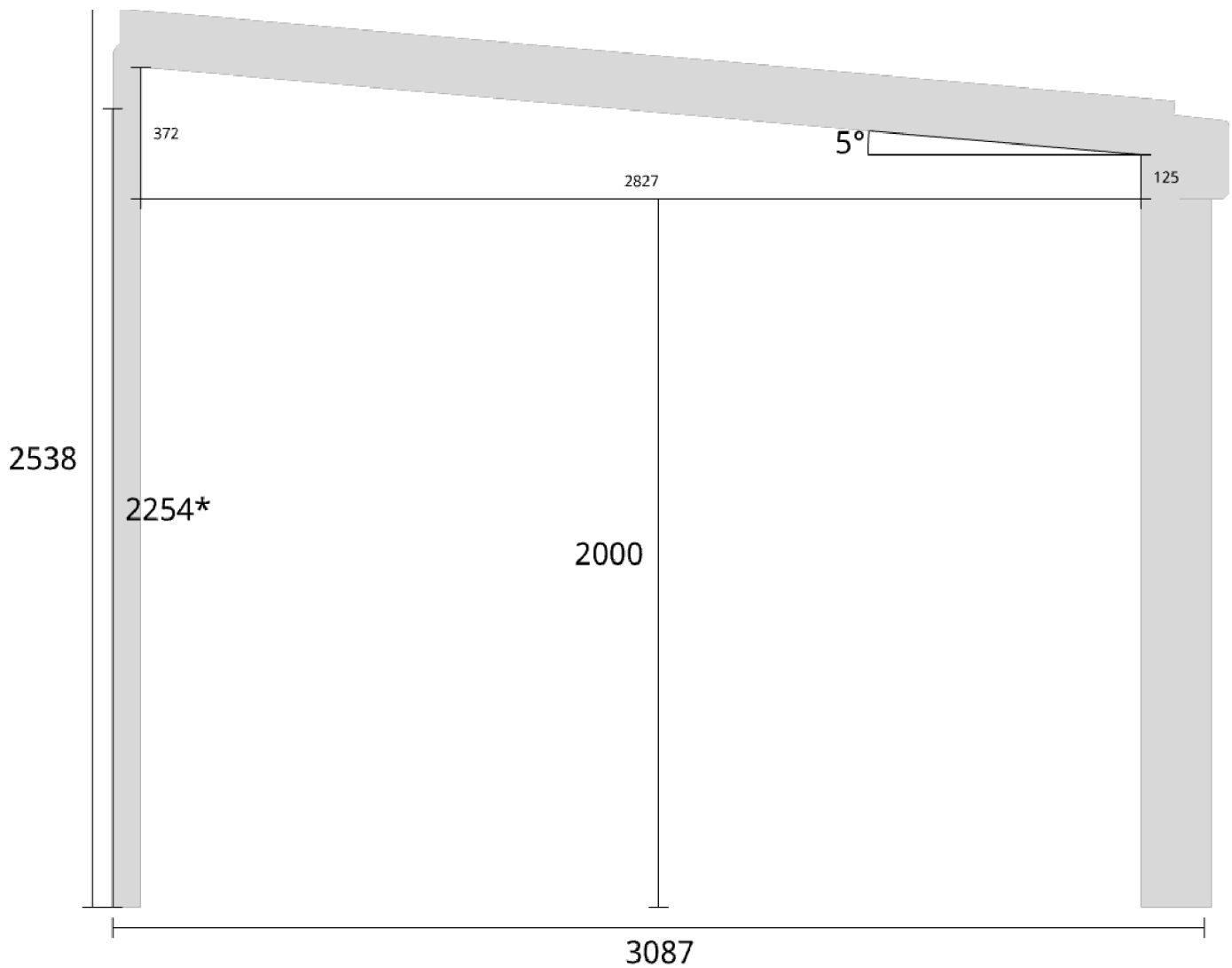

*Måtsättning till undersida bärlina

Elevationsvy höger yttermått

Takvinkel: 10°

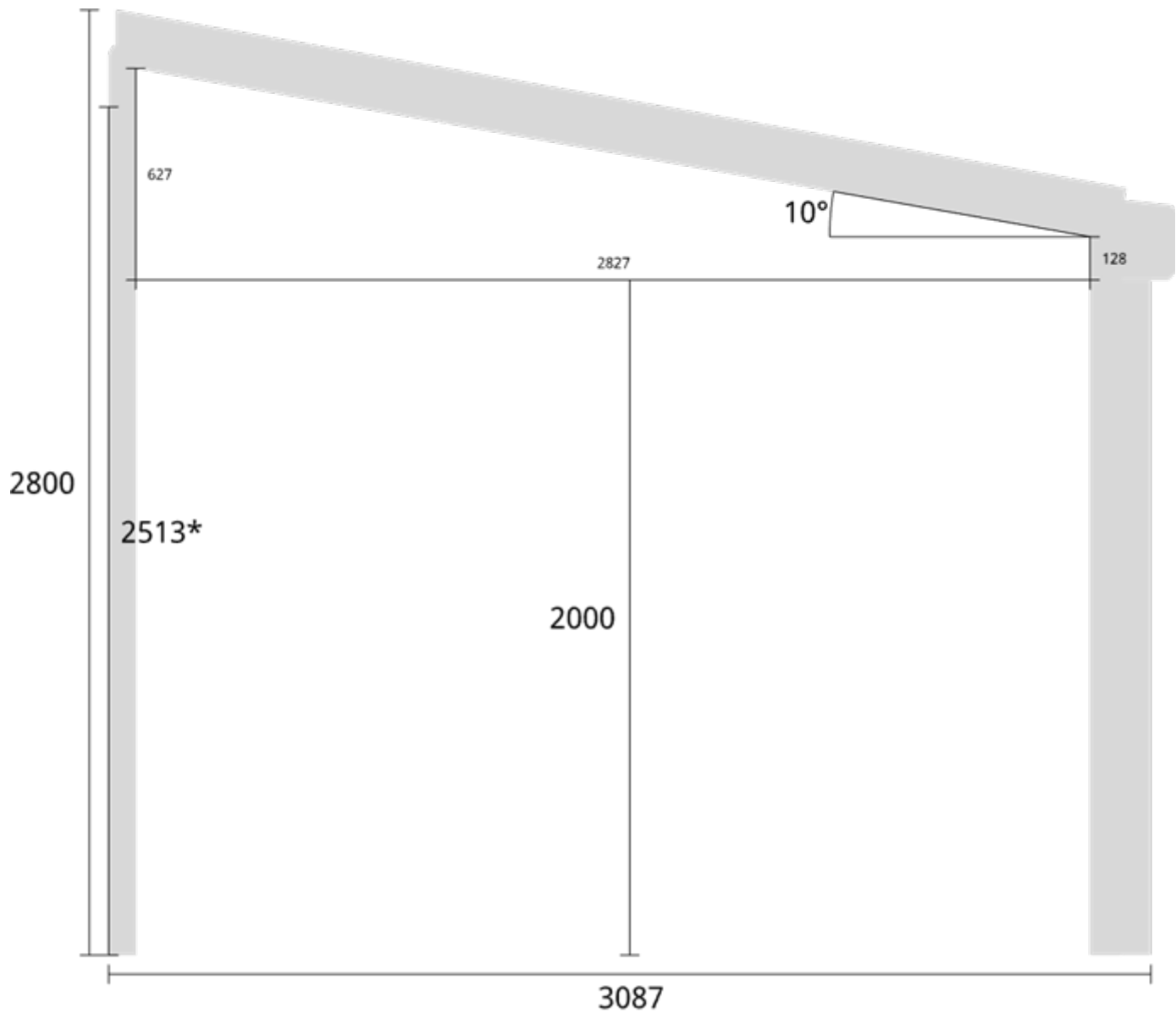

*Måtsättning till undersida bärlina

Elevationsvy höger yttermått

Takvinkel: 15°

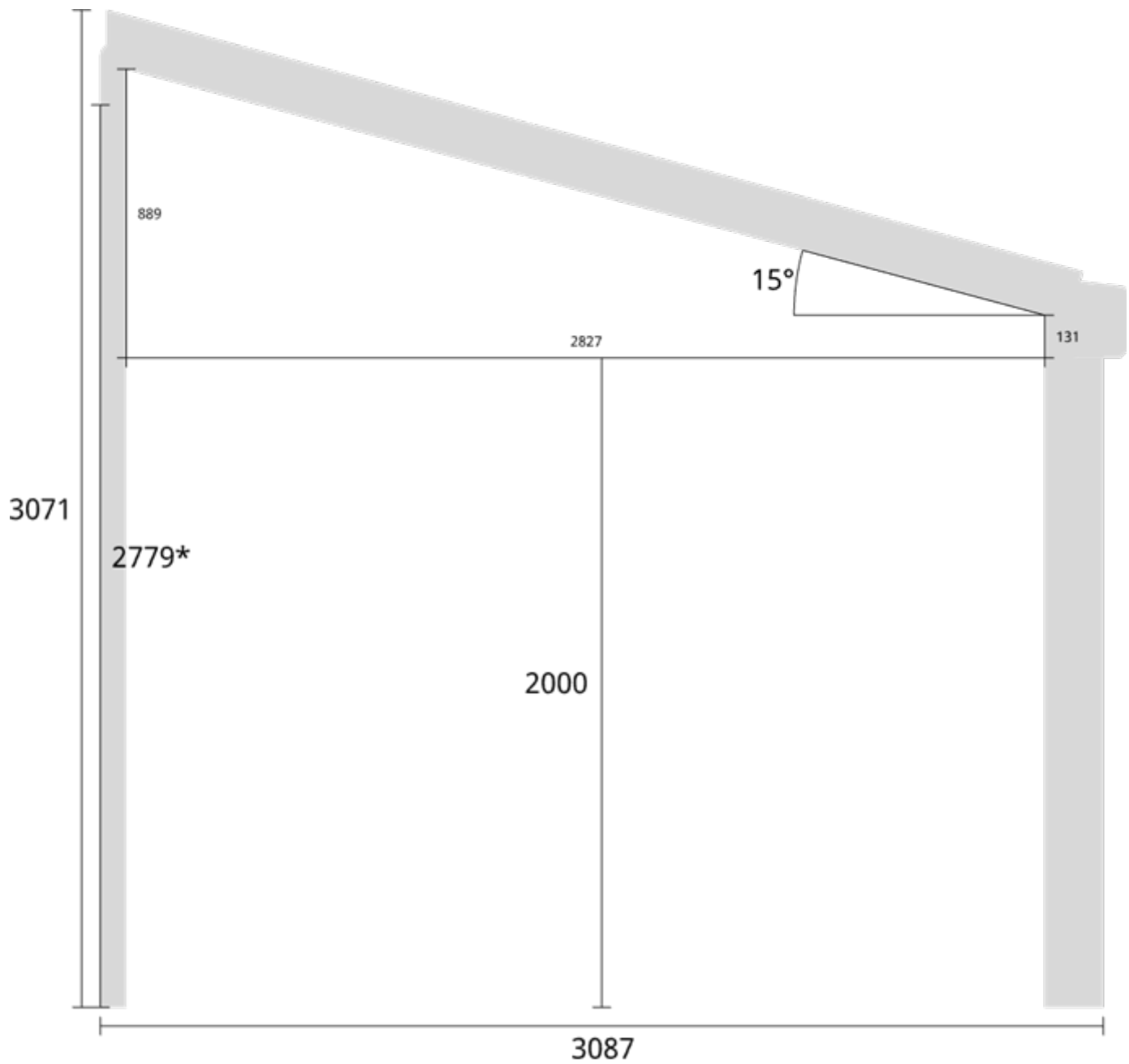

*Måtsättning till undersida bärlina

Elevationsvy bak yttermått

Takvinkel: 5°

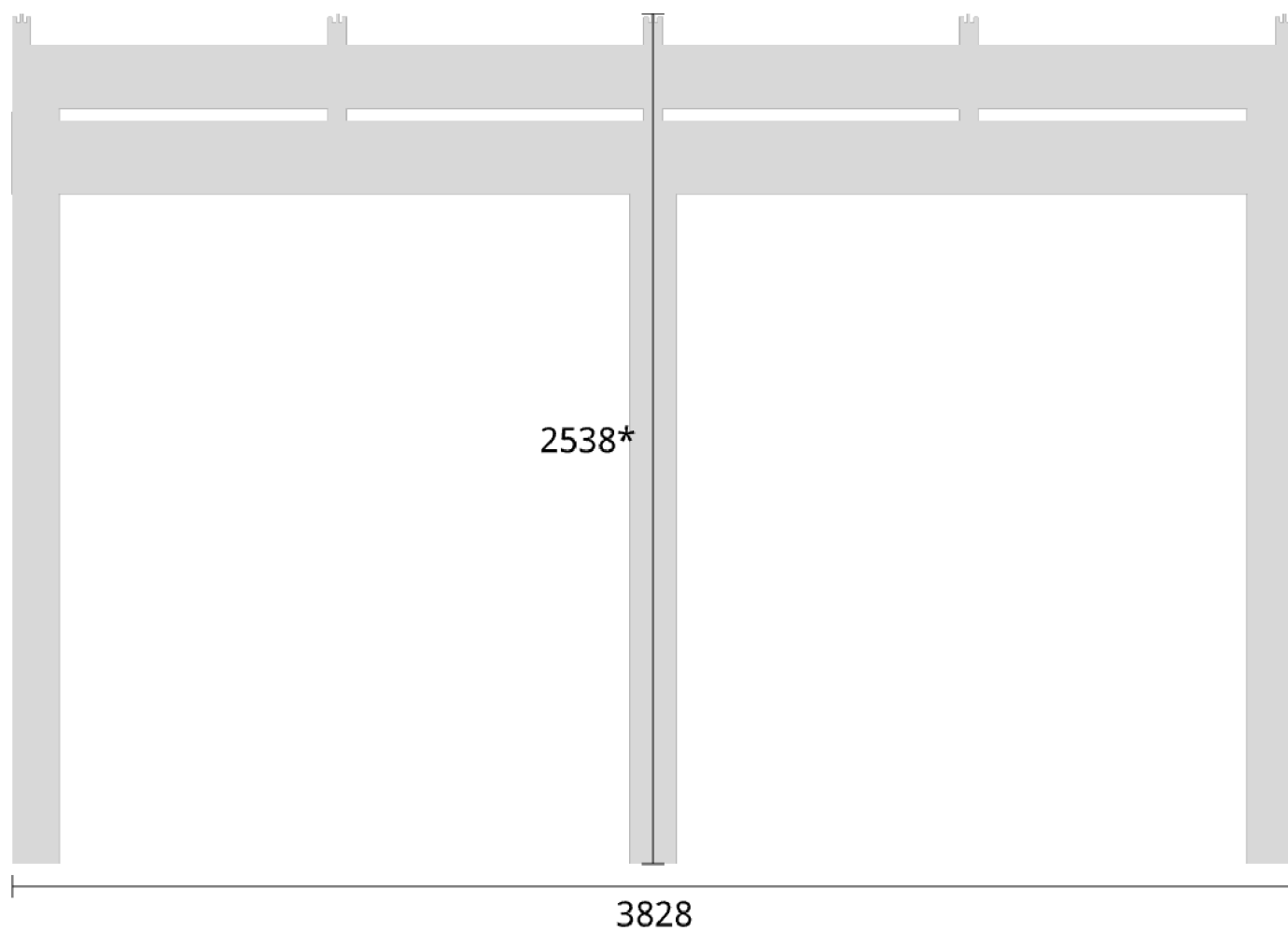

***Måtsättning till översida takbalk**

Måtsättning till översida takbalk + X = totalhöjd	
Tak:	X:
Glastak 8mm	110mm
Kanalplasttak 16mm	118mm
Kanalplasttak 32mm	134mm

Elevationsvy bak yttermått

Takvinkel: 10°

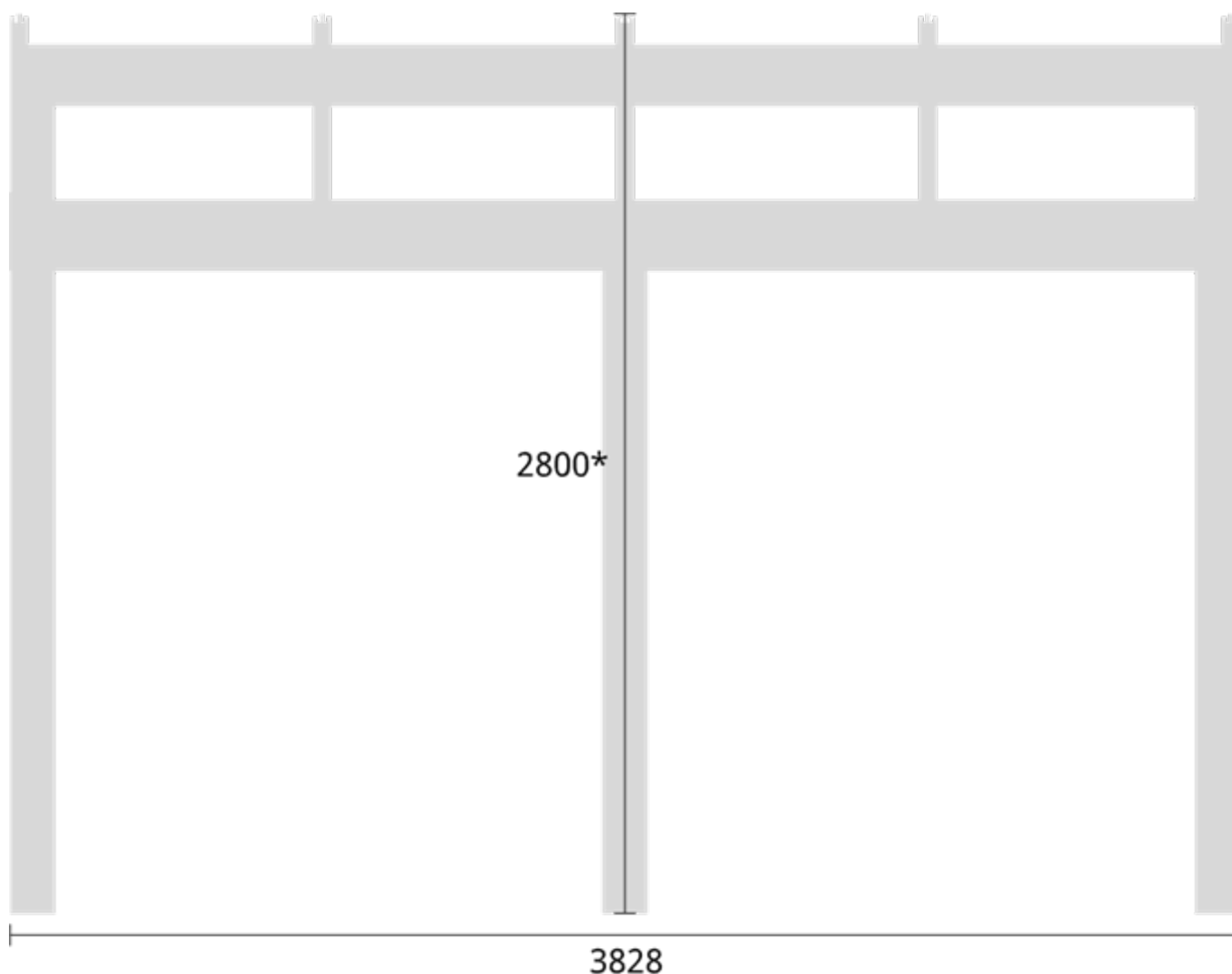

***Måtsättning till översida takbalk**

Måtsättning till översida takbalk + X = totalhöjd	
Tak:	X:
Glastak 8mm	110mm
Kanalplasttak 16mm	118mm
Kanalplasttak 32mm	134mm

Elevationsvy bak yttermått

Takvinkel: 15°



***Måttsättning till översida takbalk**

Måttsättning till översida takbalk + X = totalhöjd	
Tak:	X:
Glastak 8mm	110mm
Kanalplasttak 16mm	118mm
Kanalplasttak 32mm	134mm

Trivas Aluminium - Uterum

51-000358 Trivas Sommar+ 4628x3087 8mm Glastak

Planvy centrummått stolpar

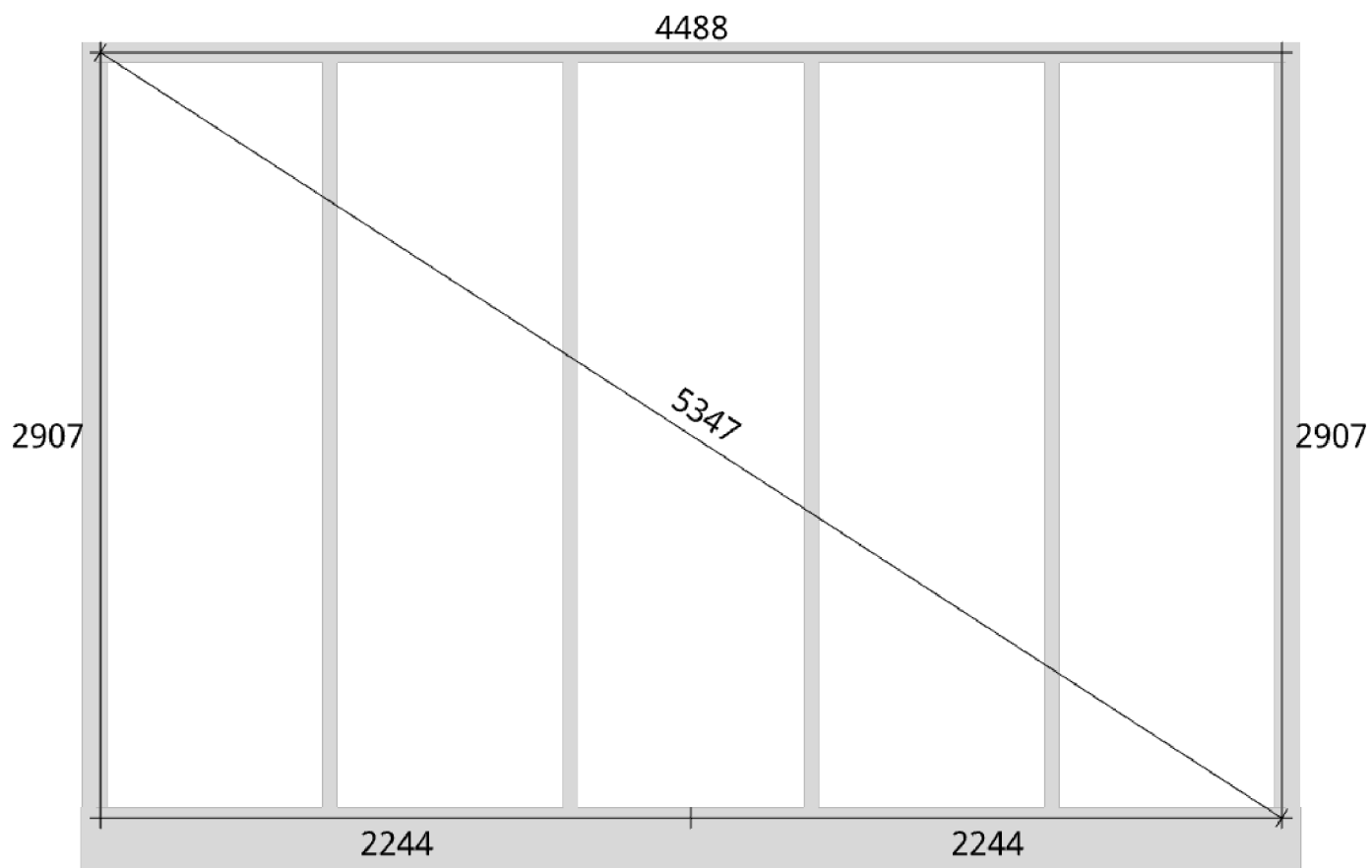

Planvy yttermått

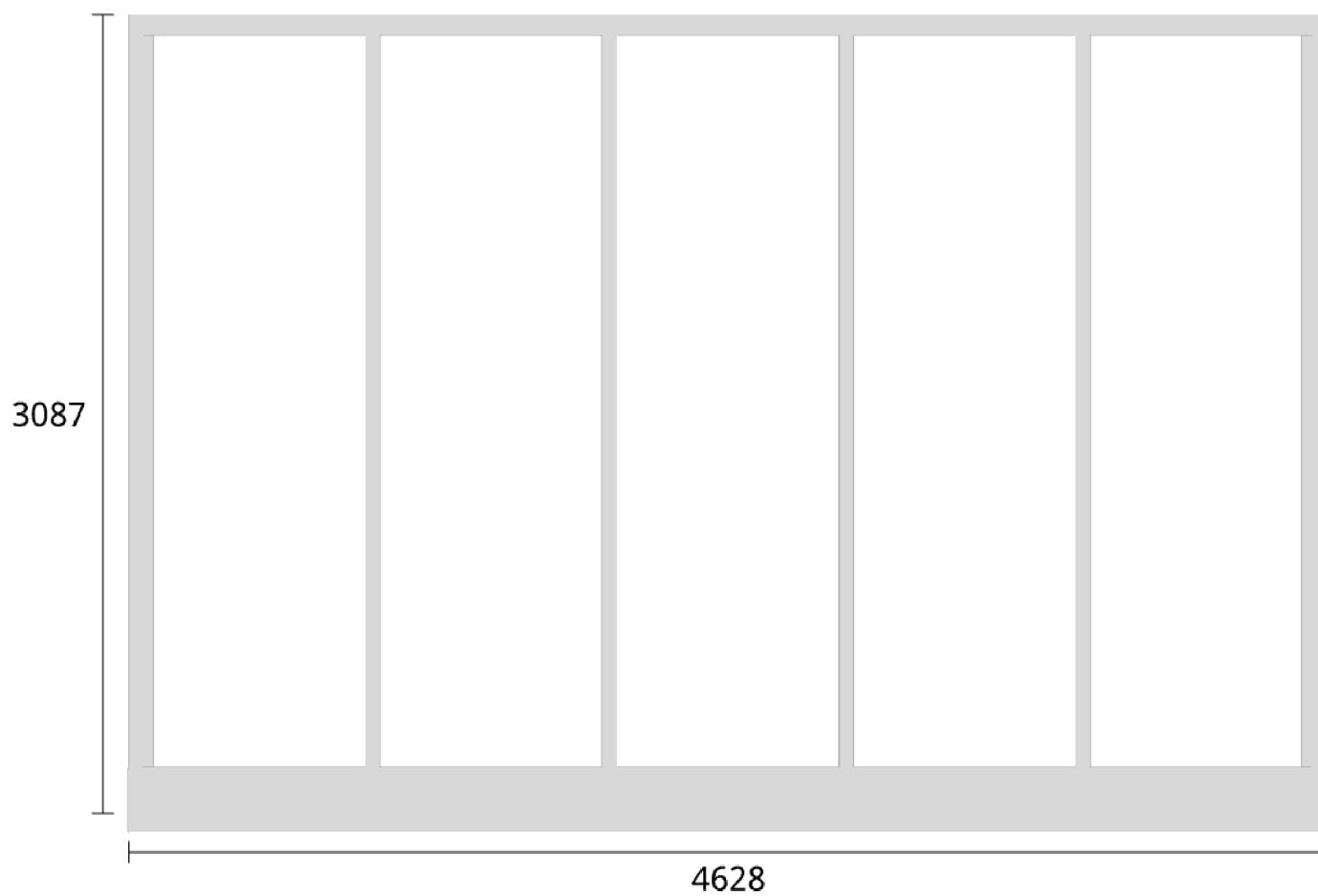

Elevationsvy front yttermått

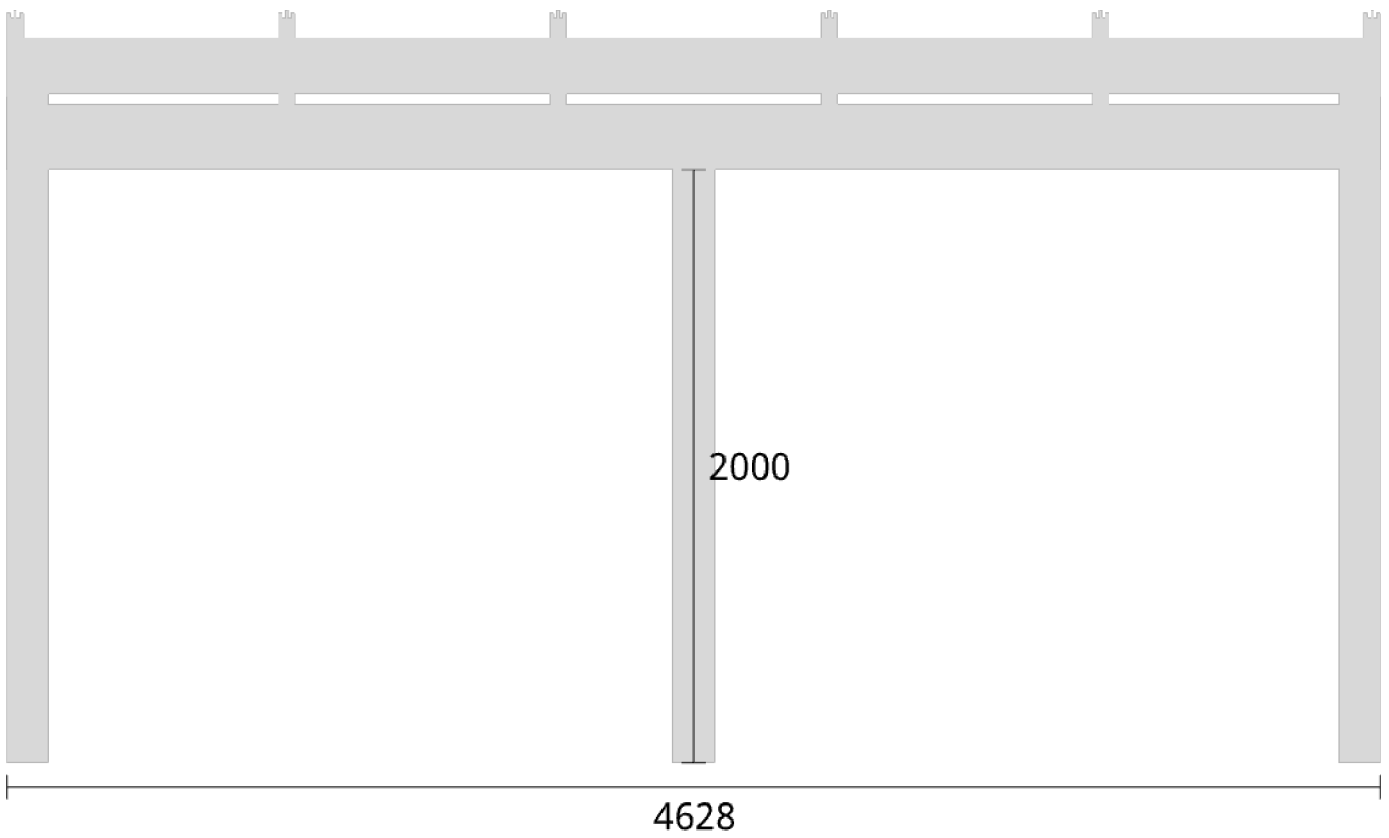

Elevationsvy vänster yttermått

Takvinkel: 5°

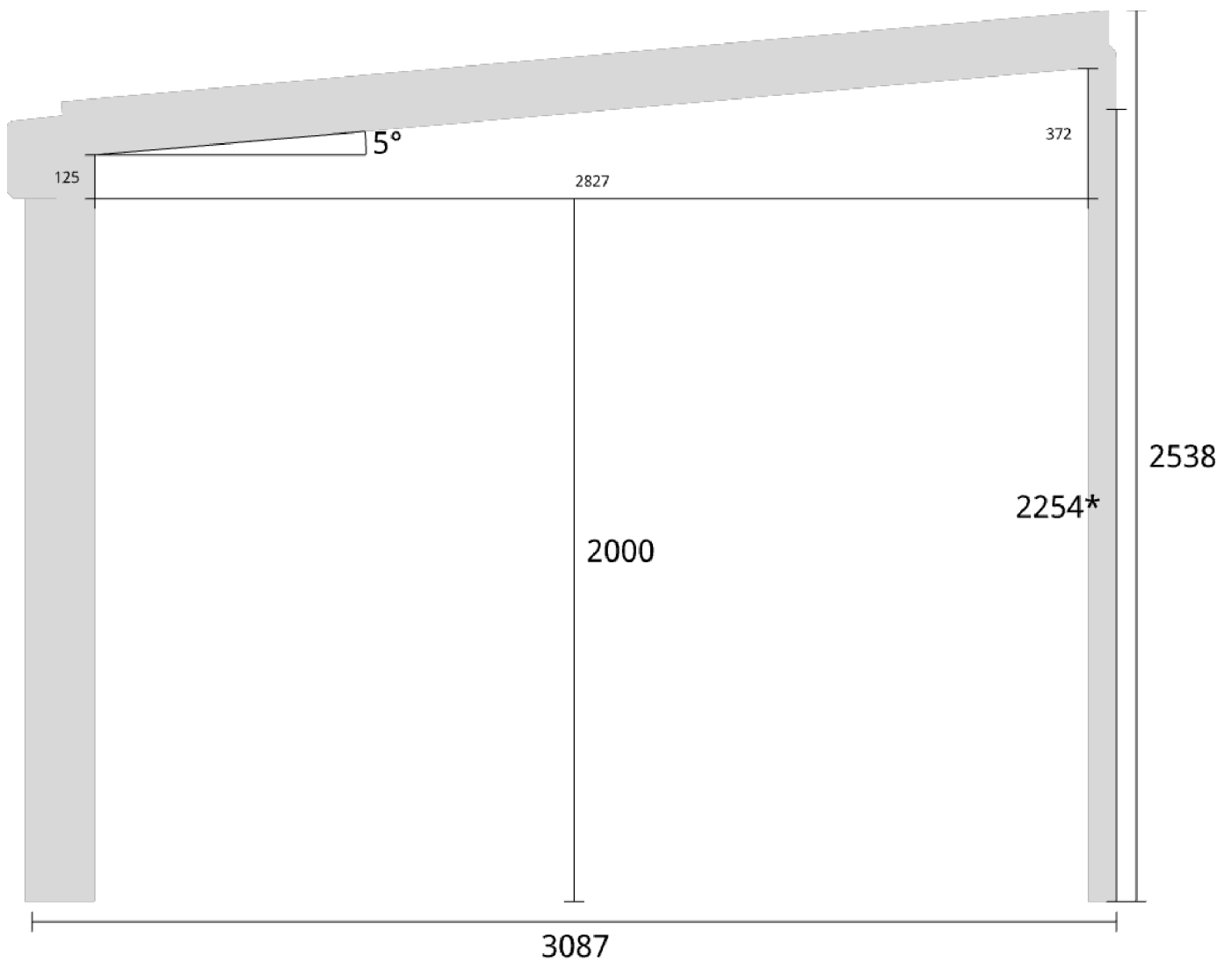

*Måtsättning till undersida bärlina

Elevationsvy vänster yttermått

Takvinkel: 10°

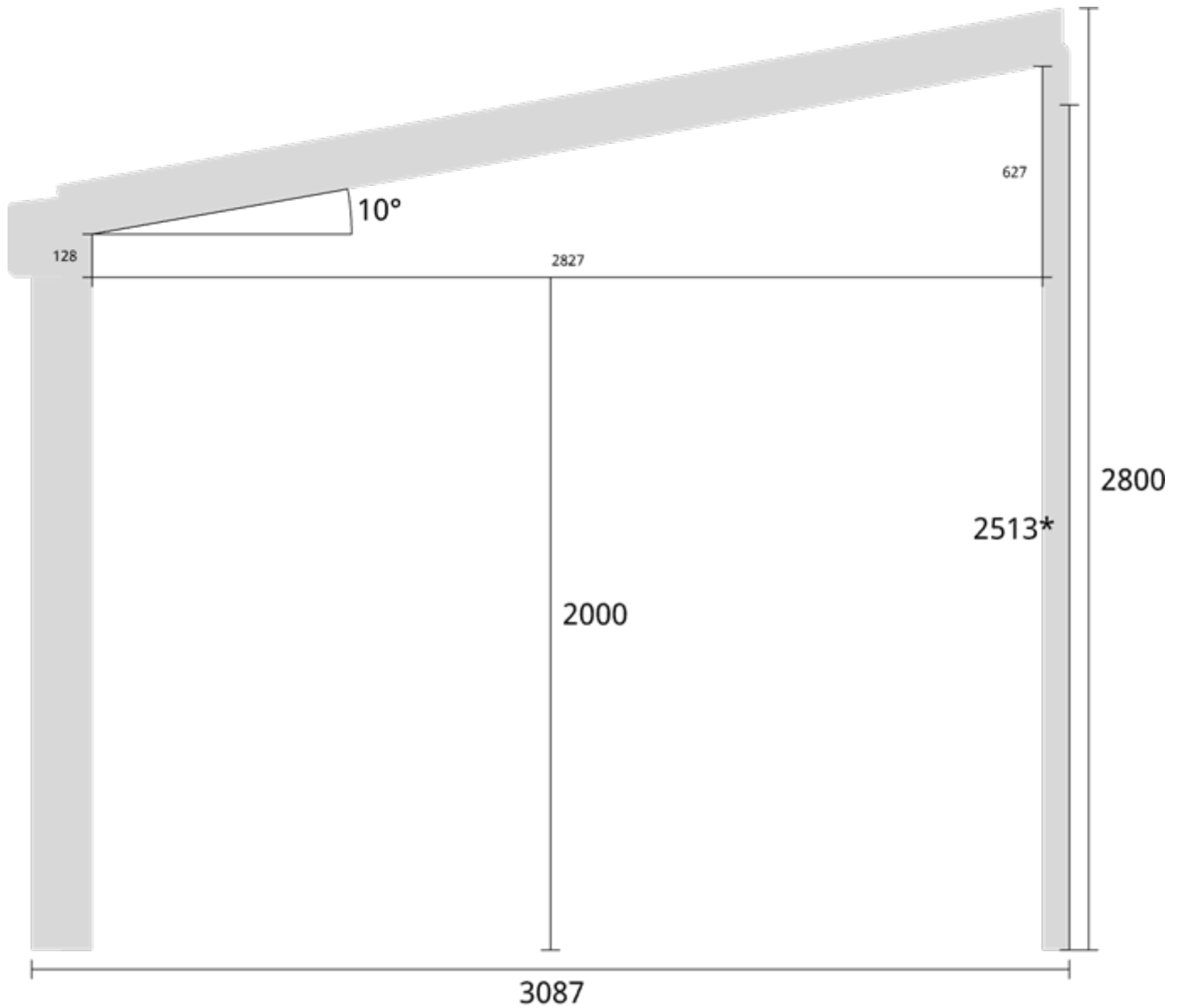

*Måttsättning till undersida bärlina

Elevationsvy vänster yttermått

Takvinkel: 15°

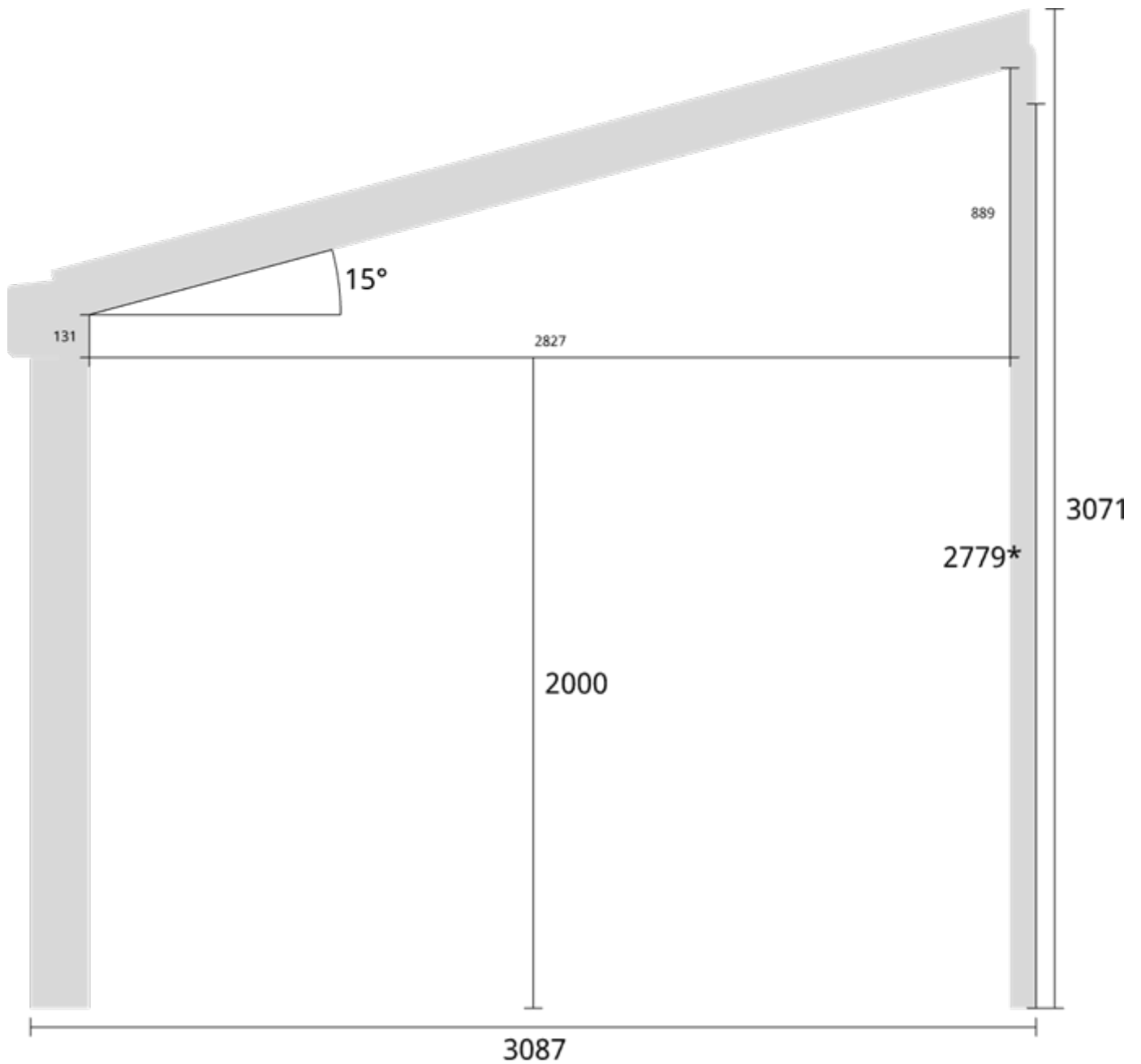

*Måtsättning till undersida bärlina

Elevationsvy höger yttermått

Takvinkel: 5°

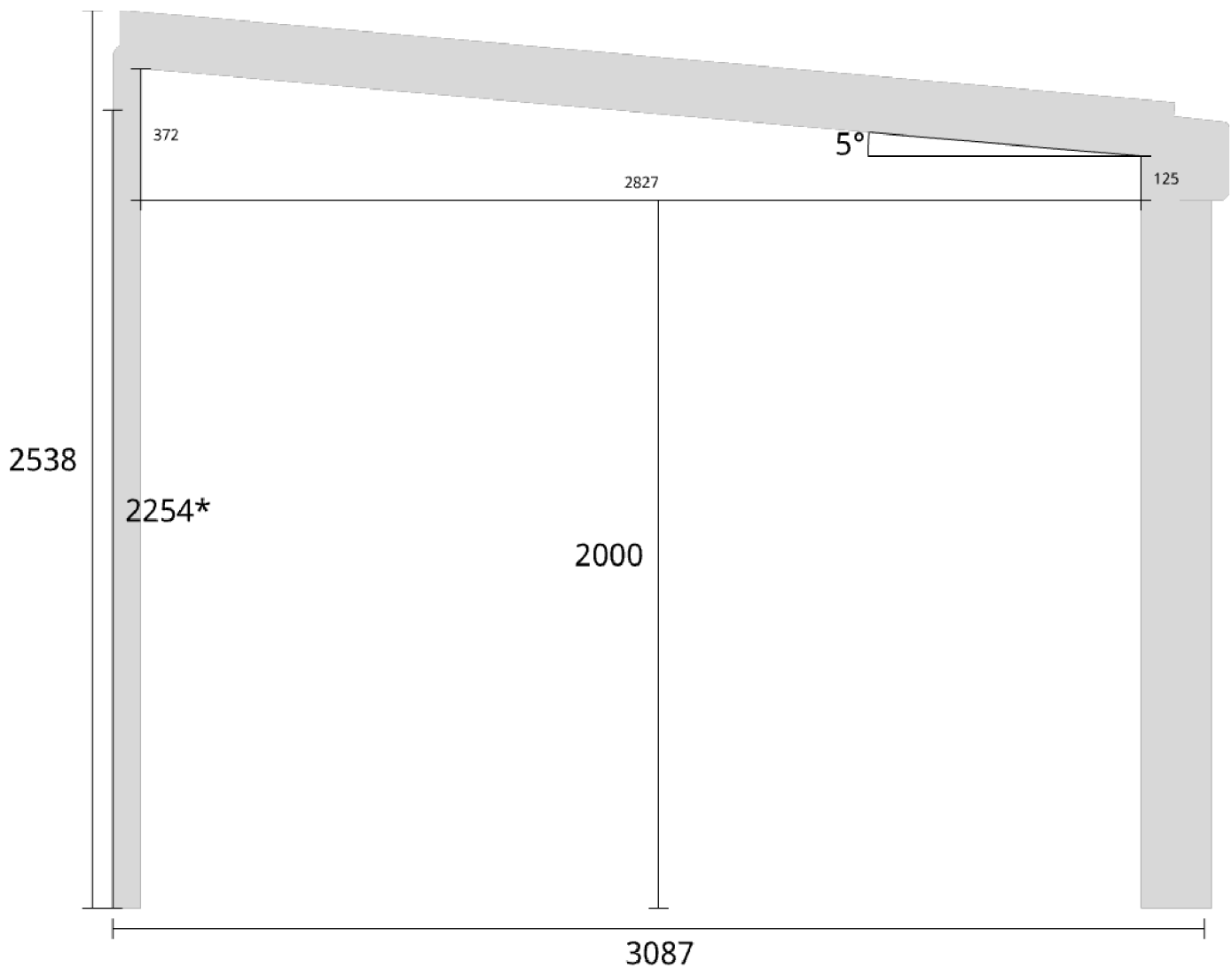

*Måtsättning till undersida bärlina

Elevationsvy höger yttermått

Takvinkel: 10°

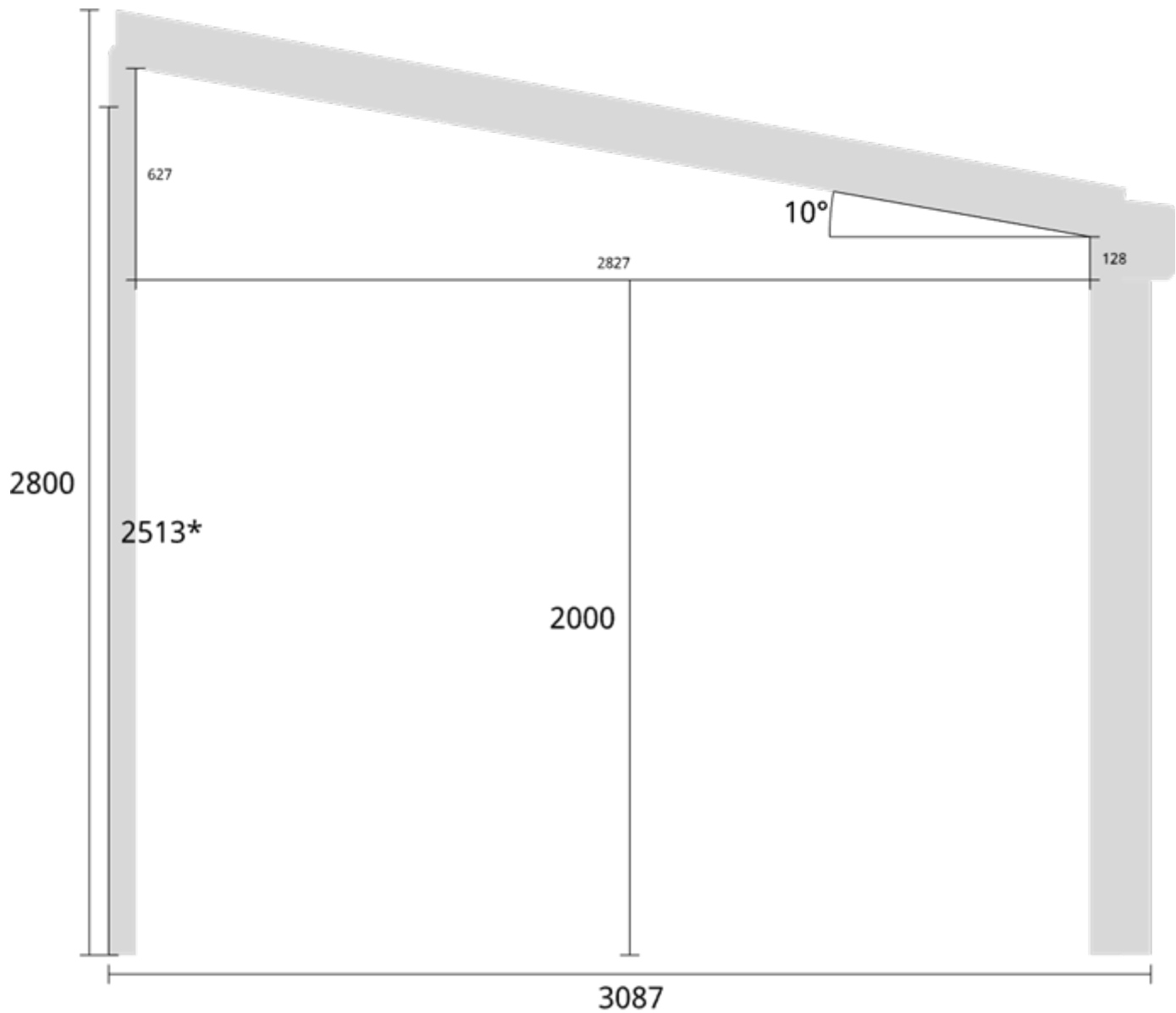

*Måtsättning till undersida bärlina

Elevationsvy höger yttermått

Takvinkel: 15°

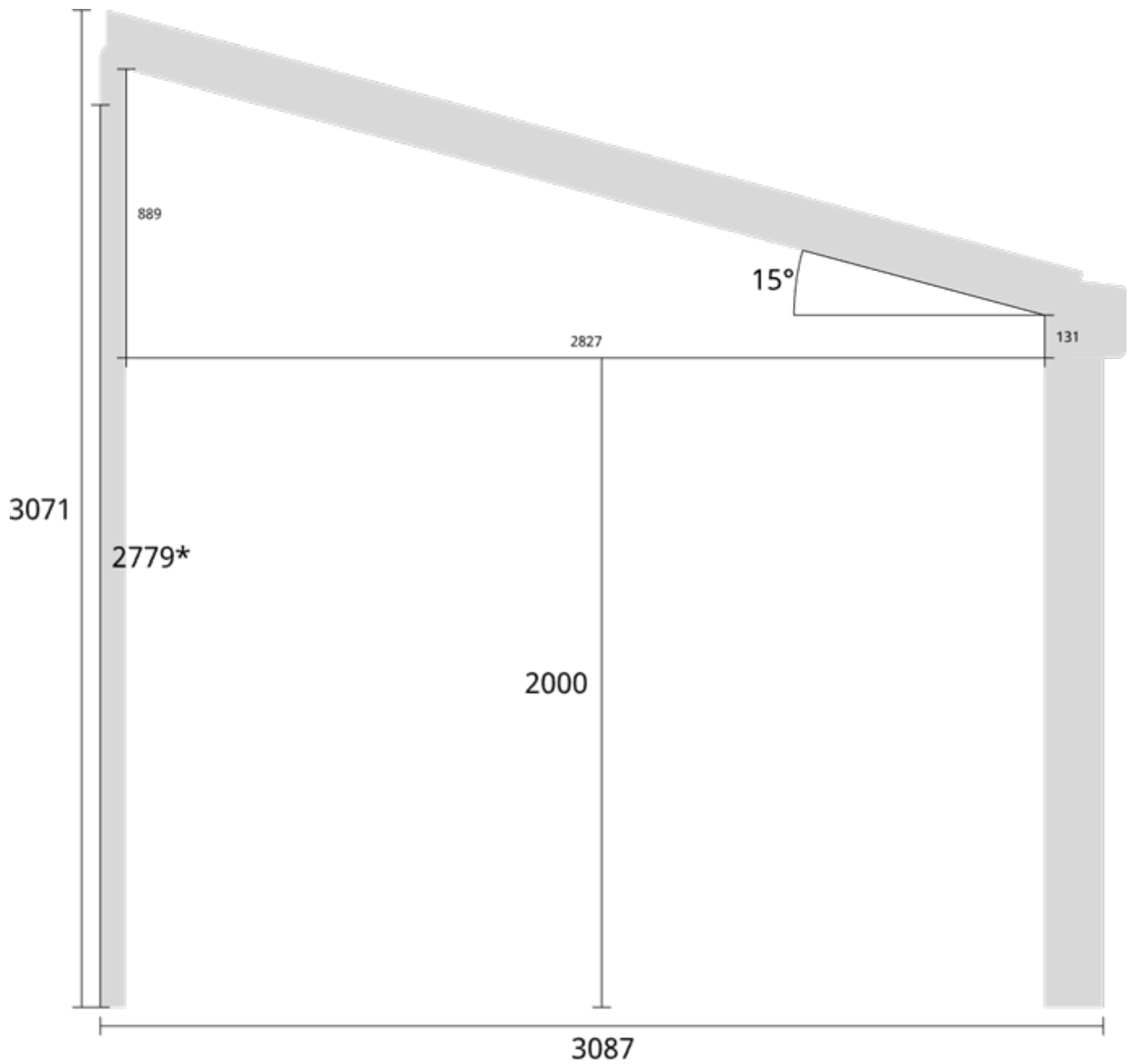

*Måttsättning till undersida bärlina

Elevationsvy bak yttermått

Takvinkel: 5°

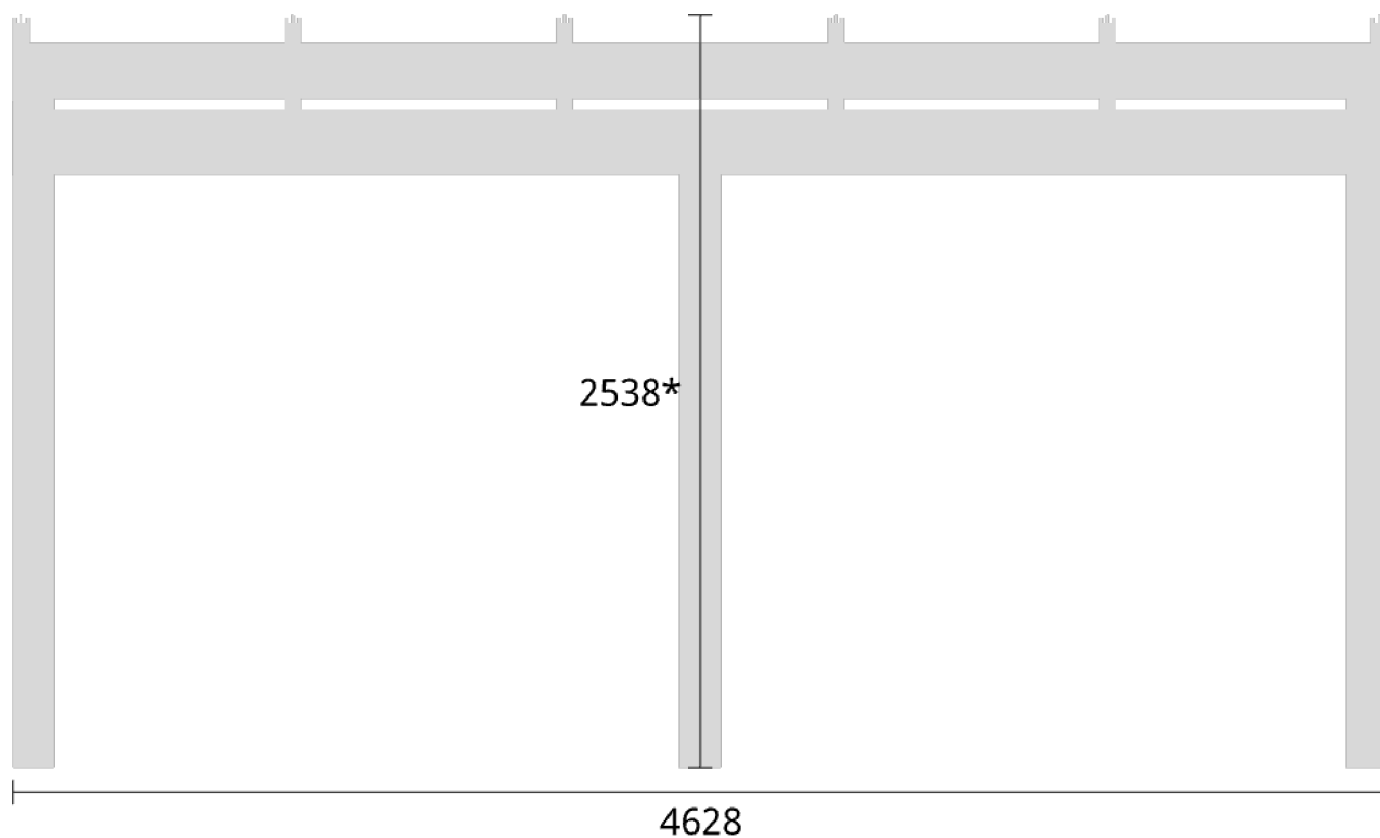

*Måttsättning till översida takbalk

Måttsättning till översida takbalk + X = totalhöjd	
Tak:	X:
Glastak 8mm	110mm
Kanalplasttak 16mm	118mm
Kanalplasttak 32mm	134mm

Elevationsvy bak yttermått

Takvinkel: 10°

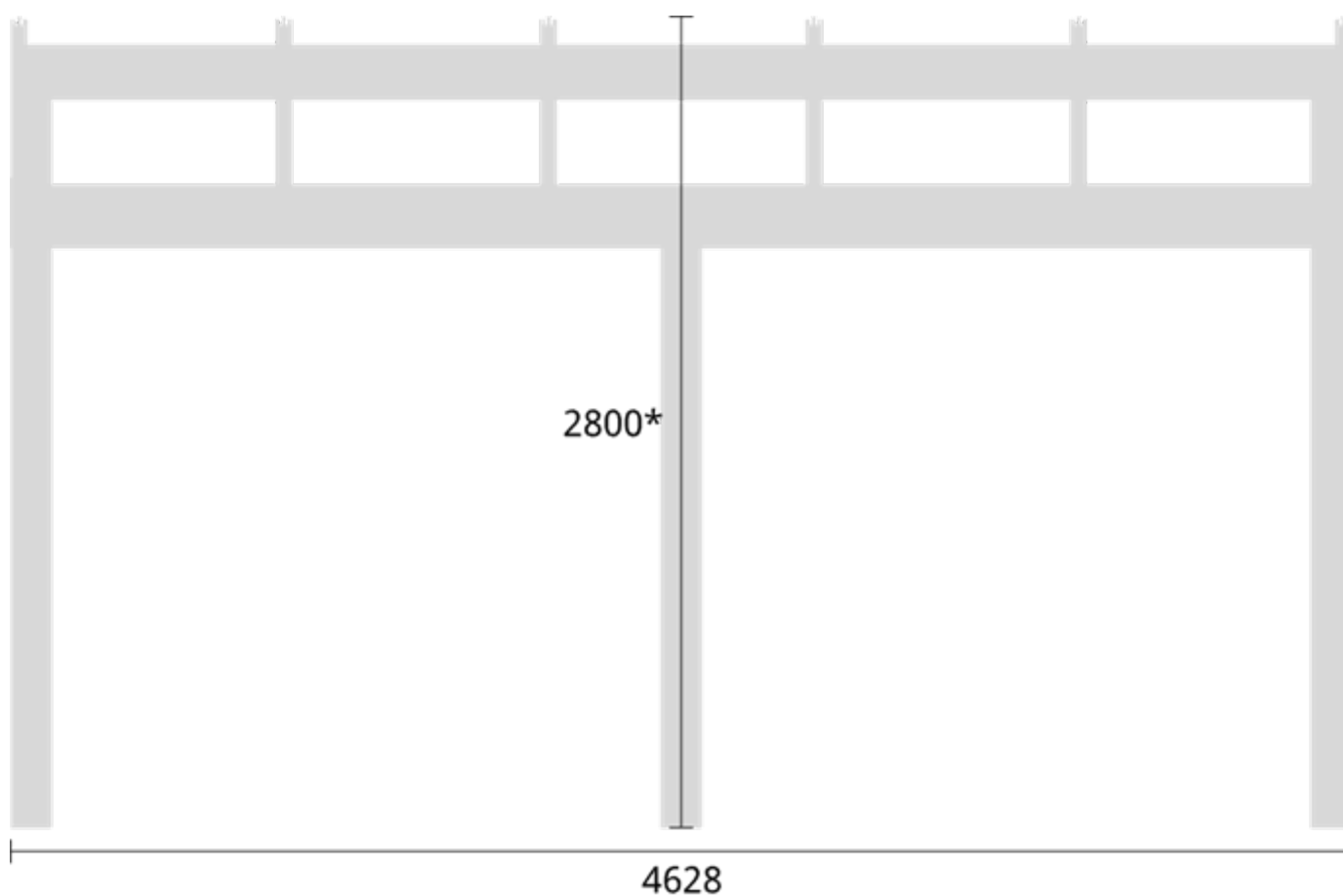

***Måttsättning till översida takbalk**

Måttsättning till översida takbalk + X = totalhöjd	
Tak:	X:
Glastak 8mm	110mm
Kanalplasttak 16mm	118mm
Kanalplasttak 32mm	134mm

Elevationsvy bak yttermått

Takvinkel: 15°

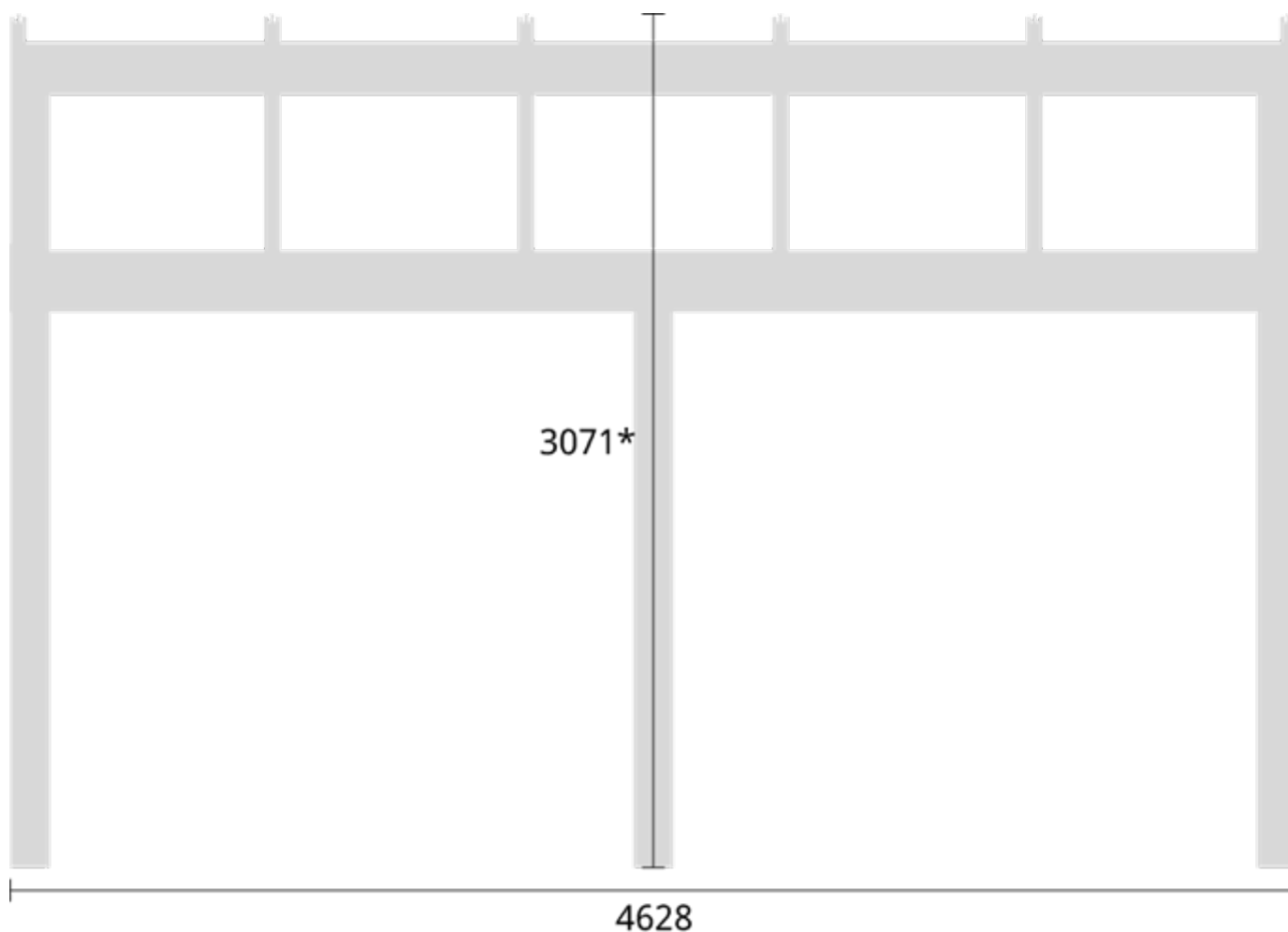

***Måttsättning till översida takbalk**

Måttsättning till översida takbalk + X = totalhöjd	
Tak:	X:
Glastak 8mm	110mm
Kanalplasttak 16mm	118mm
Kanalplasttak 32mm	134mm

Trivas Aluminium - Uterum

51-000362 Trivas Sommar+ 4874x3087 8mm Glastak

Planvy centrummått stolpar

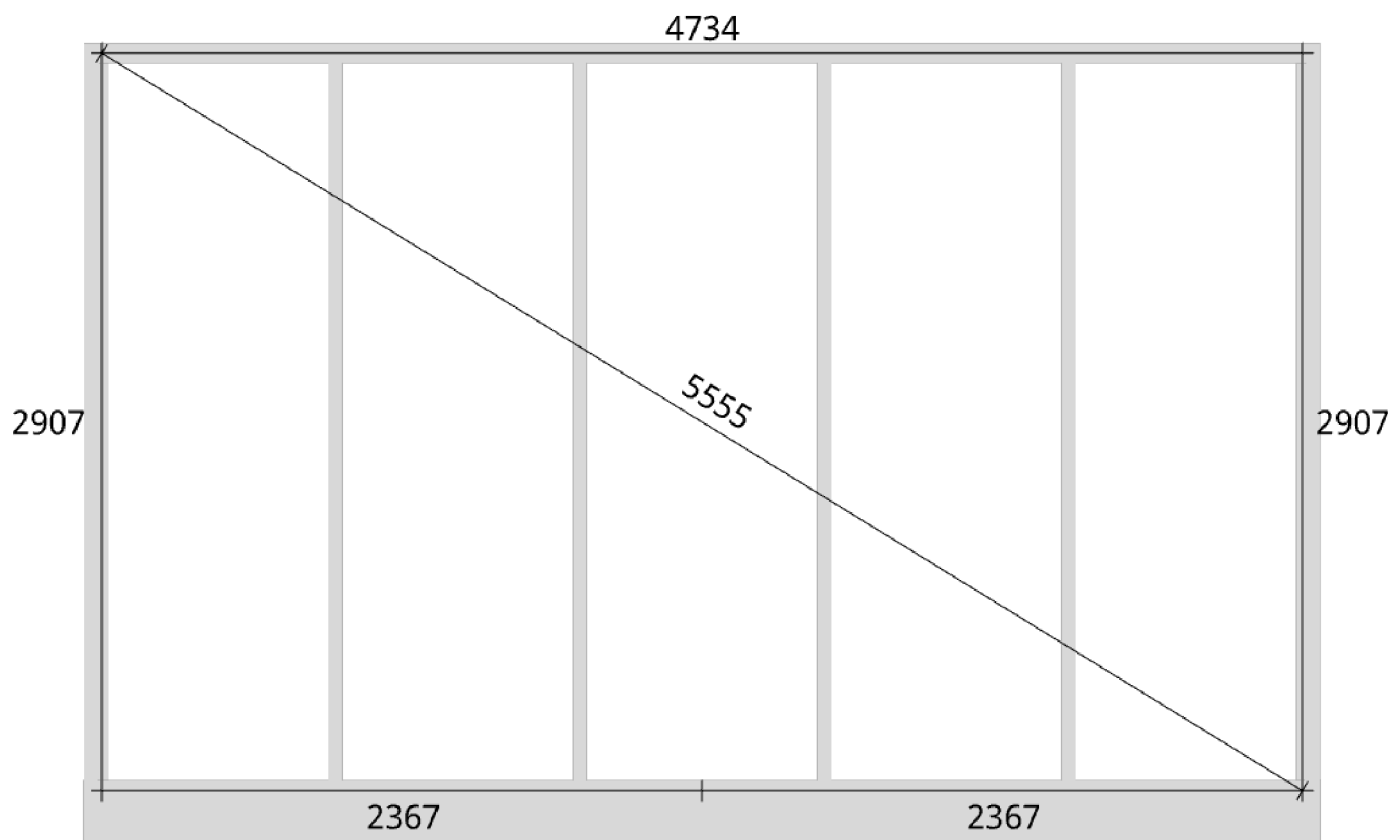

Planvy yttermått

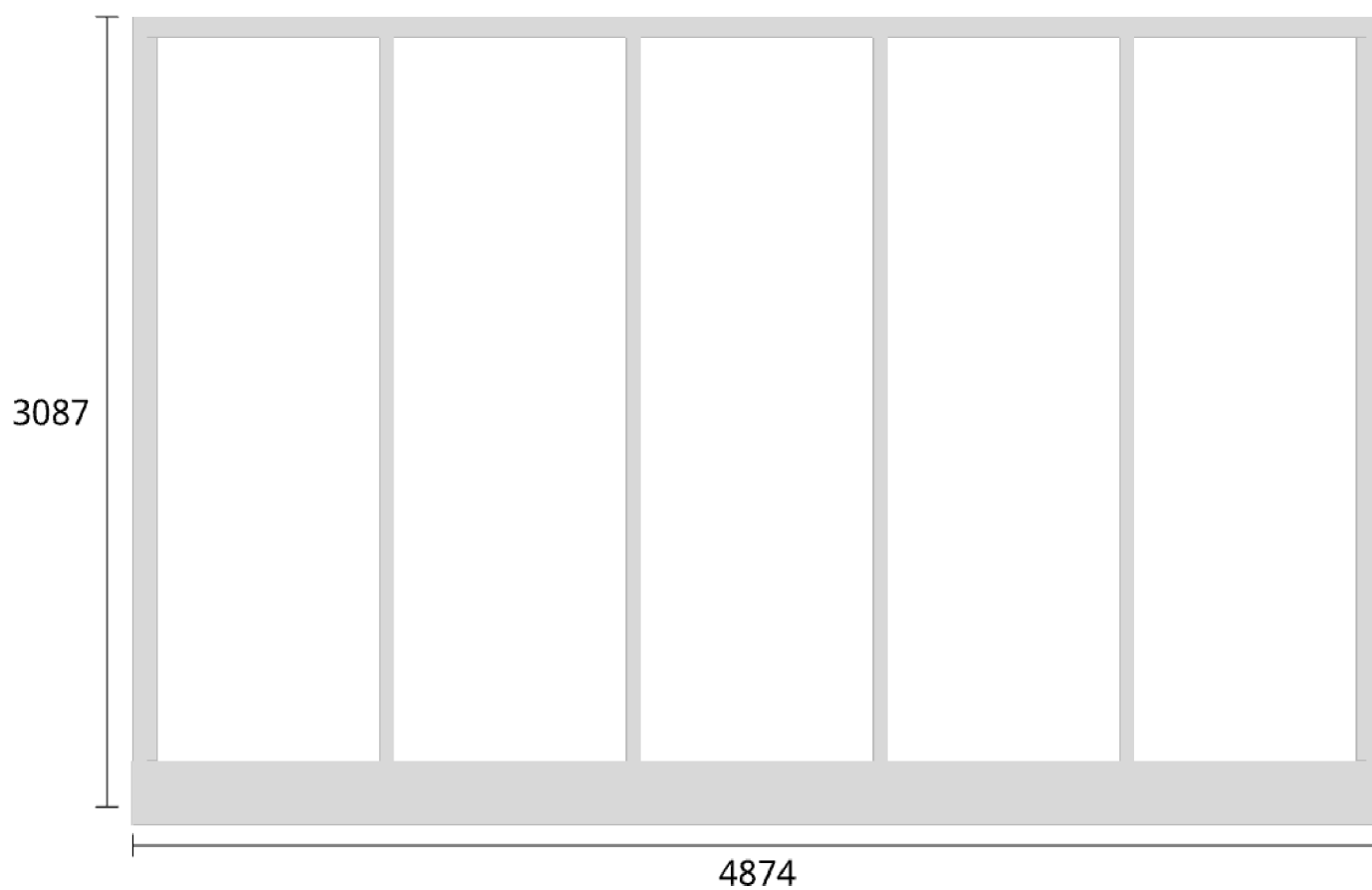

Elevationsvy front yttermått

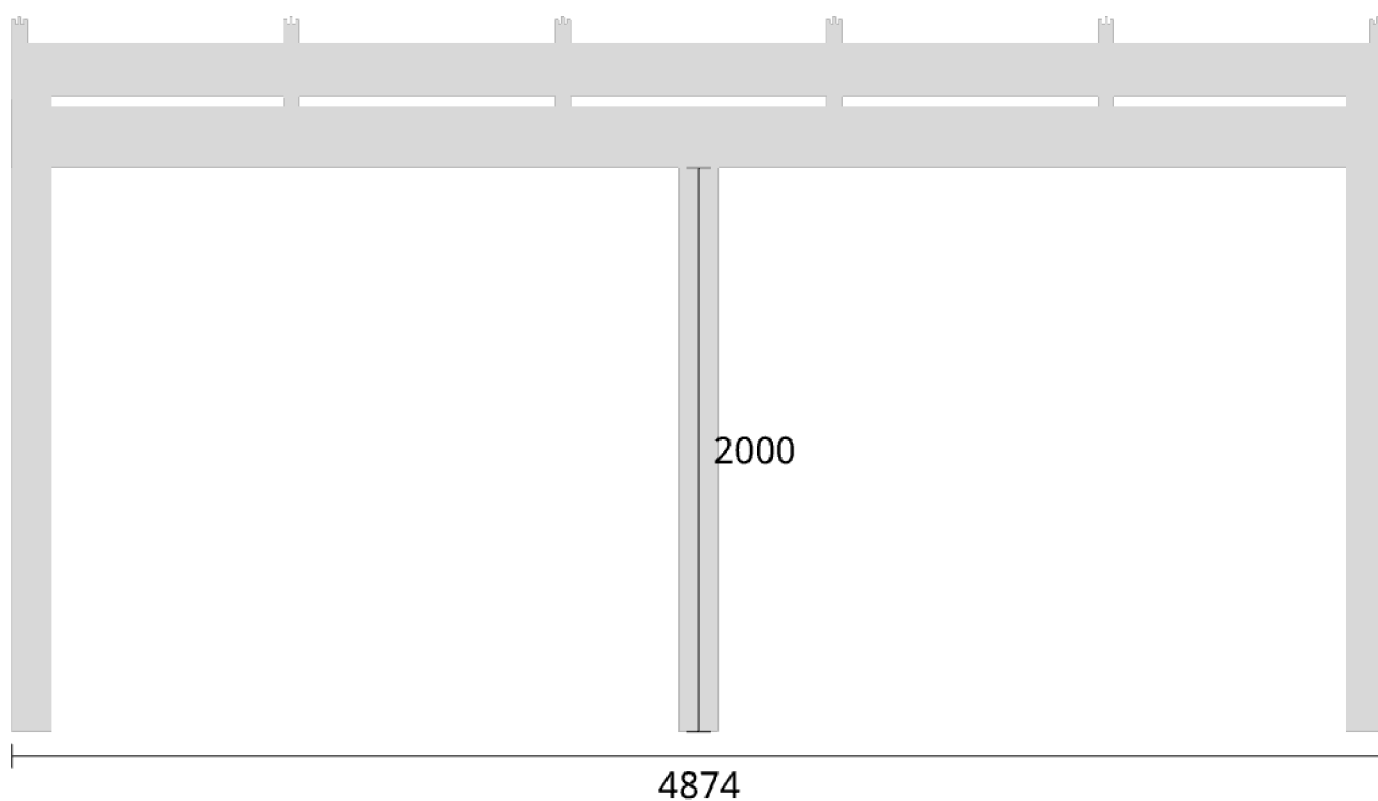

Elevationsvy vänster yttermått

Takvinkel: 5°

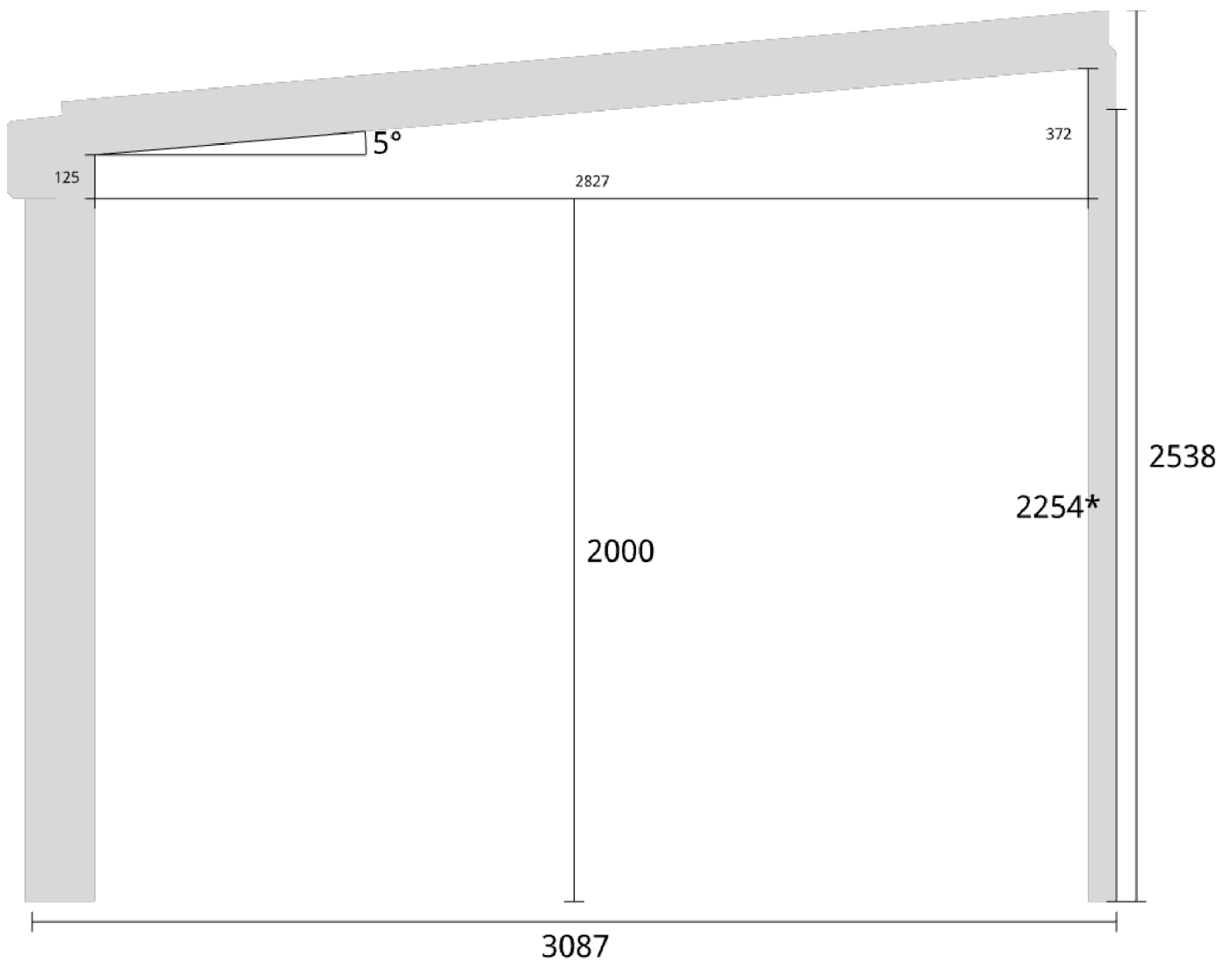

*Måtsättning till undersida bärlina

Elevationsvy vänster yttermått

Takvinkel: 10°

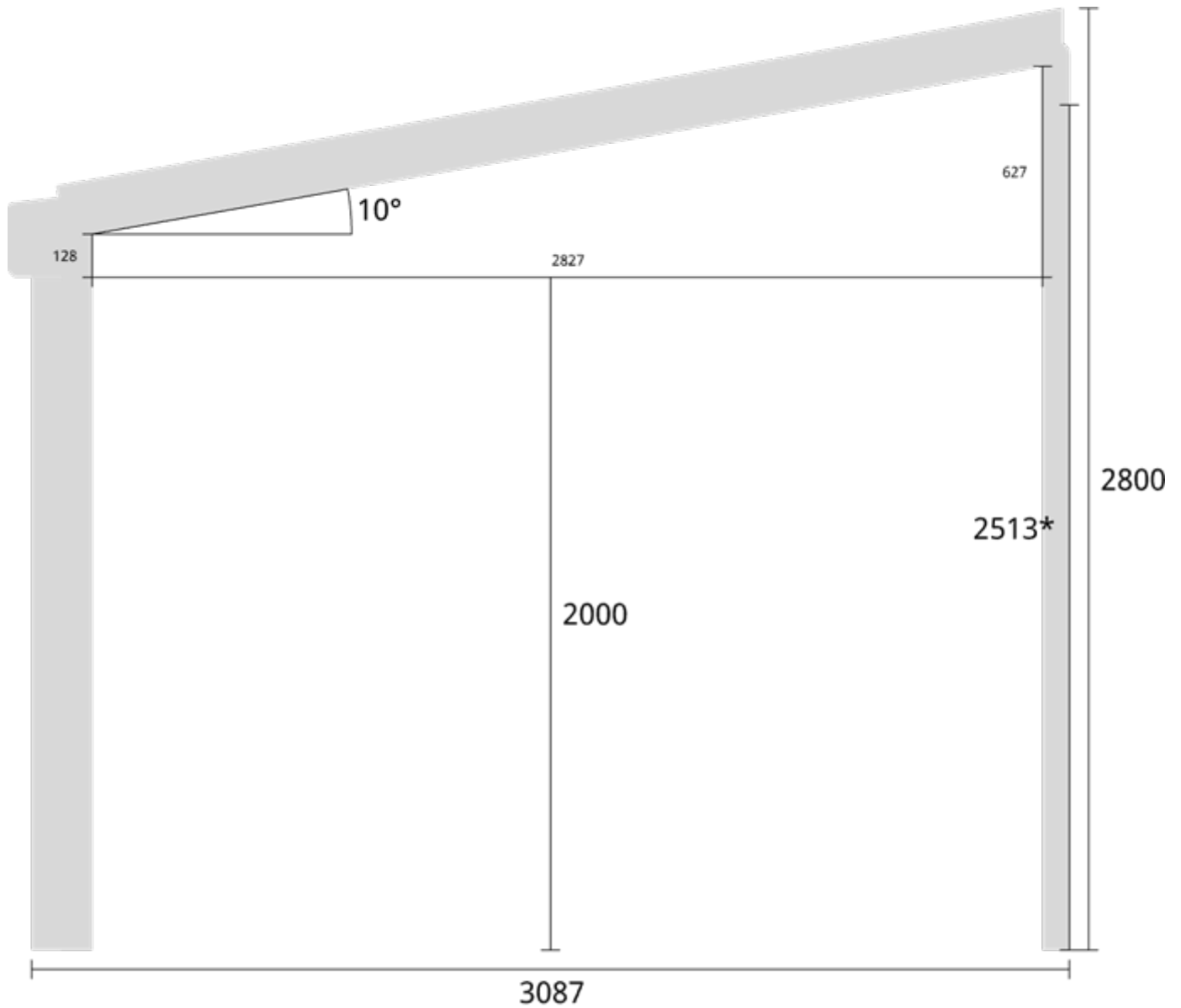

*Måtsättning till undersida bärlina

Elevationsvy vänster yttermått

Takvinkel: 15°

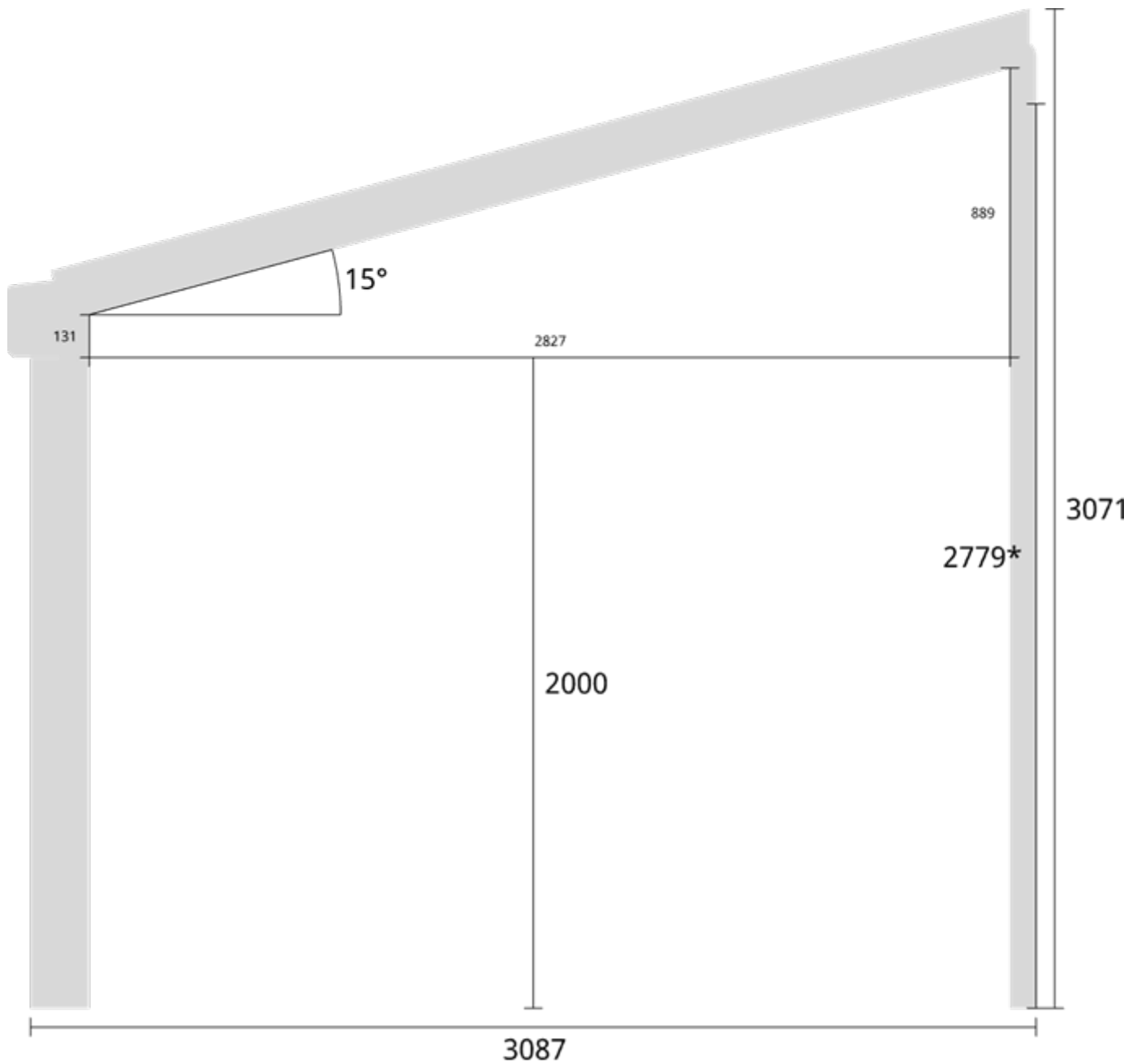

*Måtsättning till undersida bärlina

Elevationsvy höger yttermått

Takvinkel: 5°

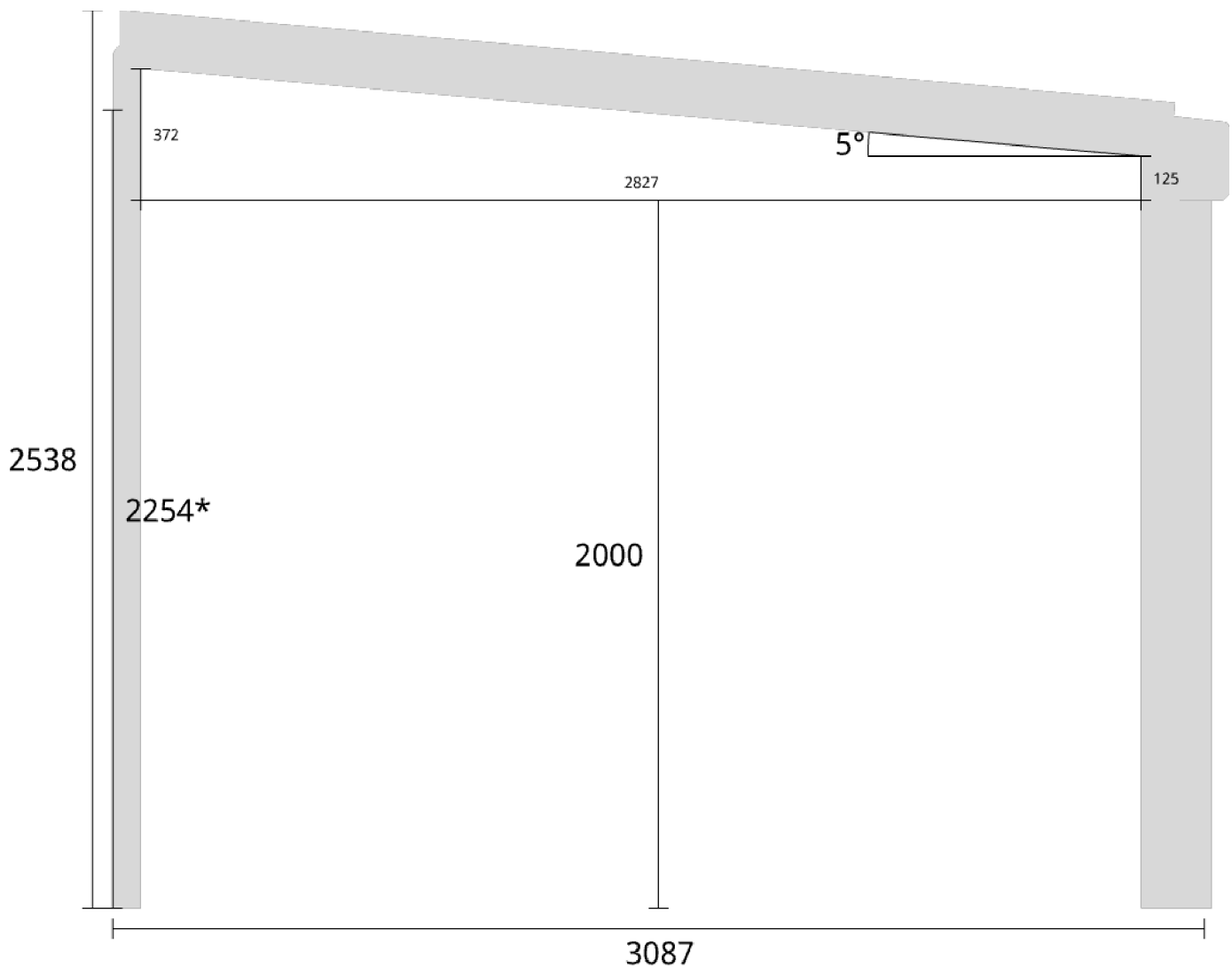

*Måtsättning till undersida bärlina

Elevationsvy höger yttermått

Takvinkel: 10°

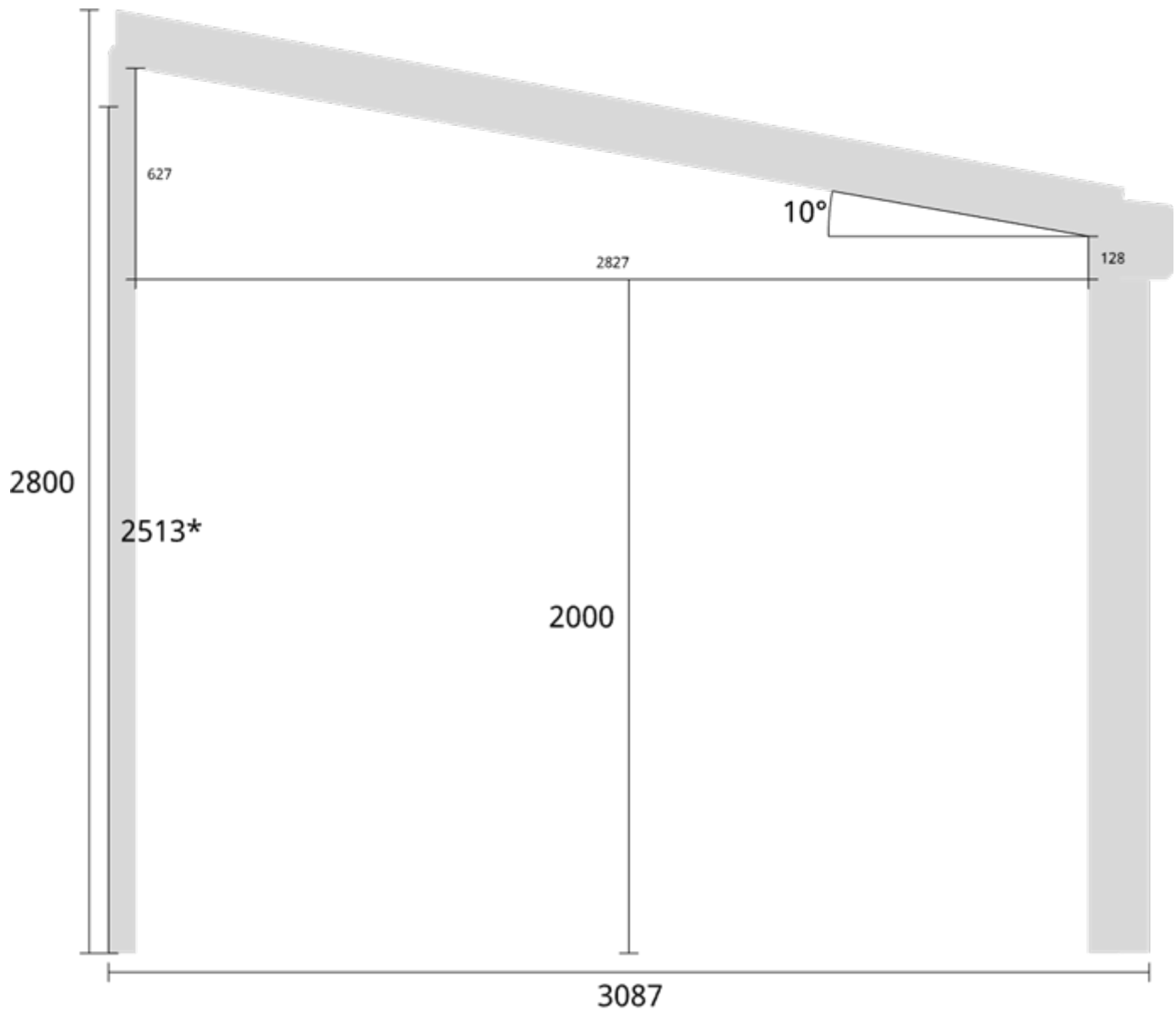

*Måtsättning till undersida bärlina

Elevationsvy höger yttermått

Takvinkel: 15°

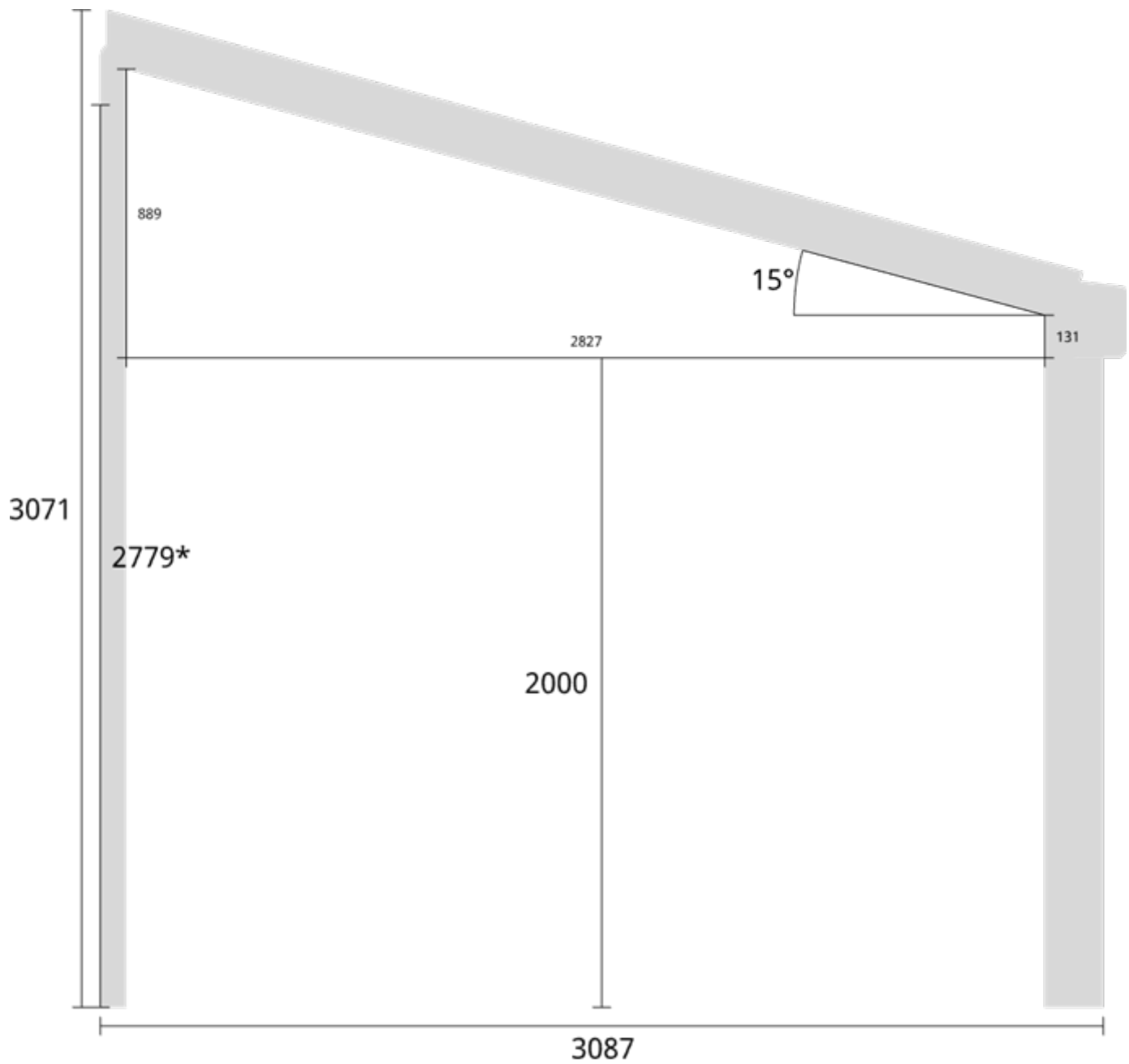

*Måttsättning till undersida bärlina

Elevationsvy bak yttermått

Takvinkel: 5°

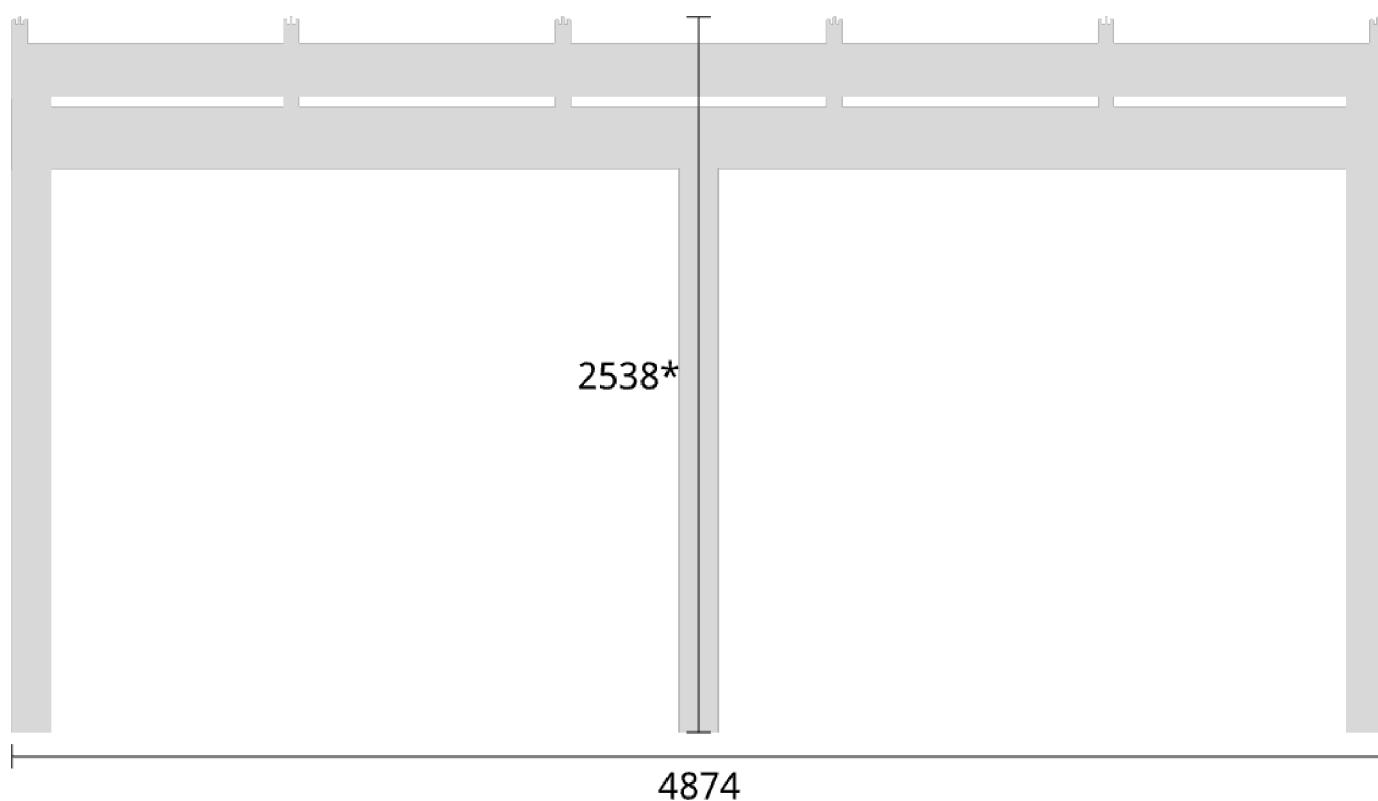

*Måttsättning till översida takbalk

Måttsättning till översida takbalk + X = totalhöjd	
Tak:	X:
Glastak 8mm	110mm
Kanalplasttak 16mm	118mm
Kanalplasttak 32mm	134mm

Elevationsvy bak yttermått

Takvinkel: 10°

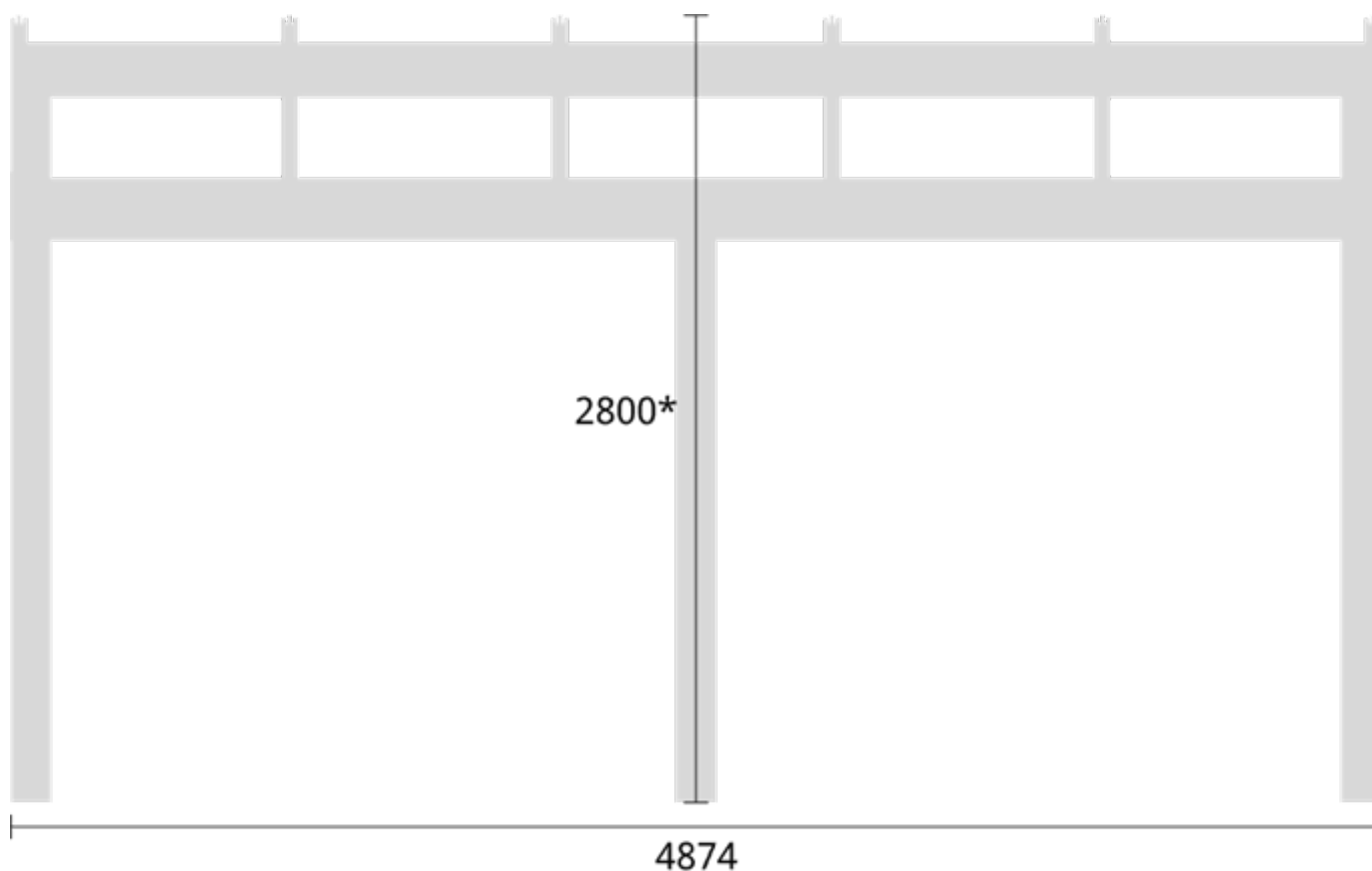

***Måttsättning till översida takbalk**

Måttsättning till översida takbalk + X = totalhöjd	
Tak:	X:
Glastak 8mm	110mm
Kanalplasttak 16mm	118mm
Kanalplasttak 32mm	134mm

Elevationsvy bak yttermått

Takvinkel: 15°

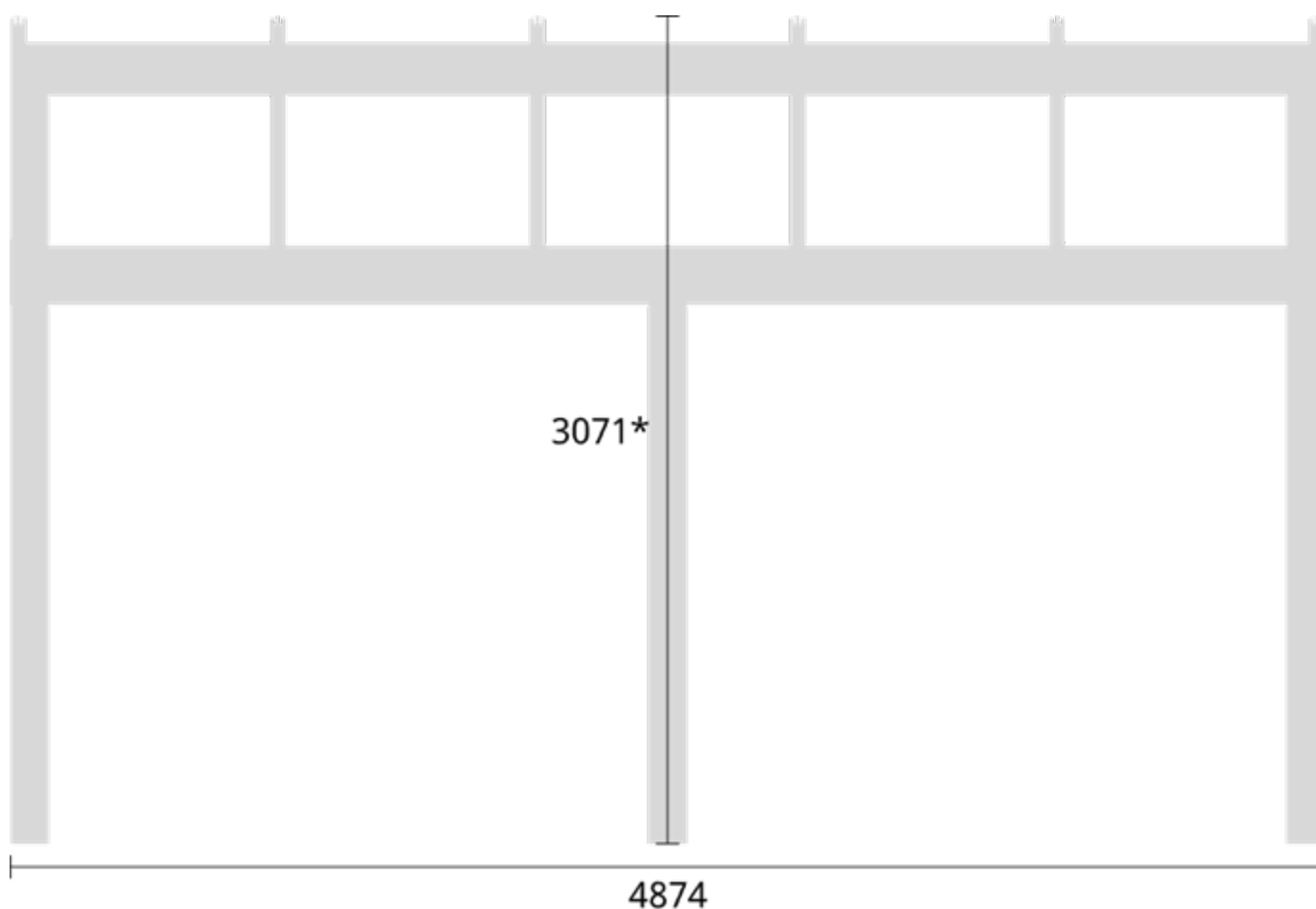

***Måtsättning till översida takbalk**

Måtsättning till översida takbalk + X = totalhöjd	
Tak:	X:
Glastak 8mm	110mm
Kanalplasttak 16mm	118mm
Kanalplasttak 32mm	134mm

Trivas Aluminium - Uterum

51-000366 Trivas Sommar+ 5028x3087 8mm Glastak

Planvy centrummått stolpar

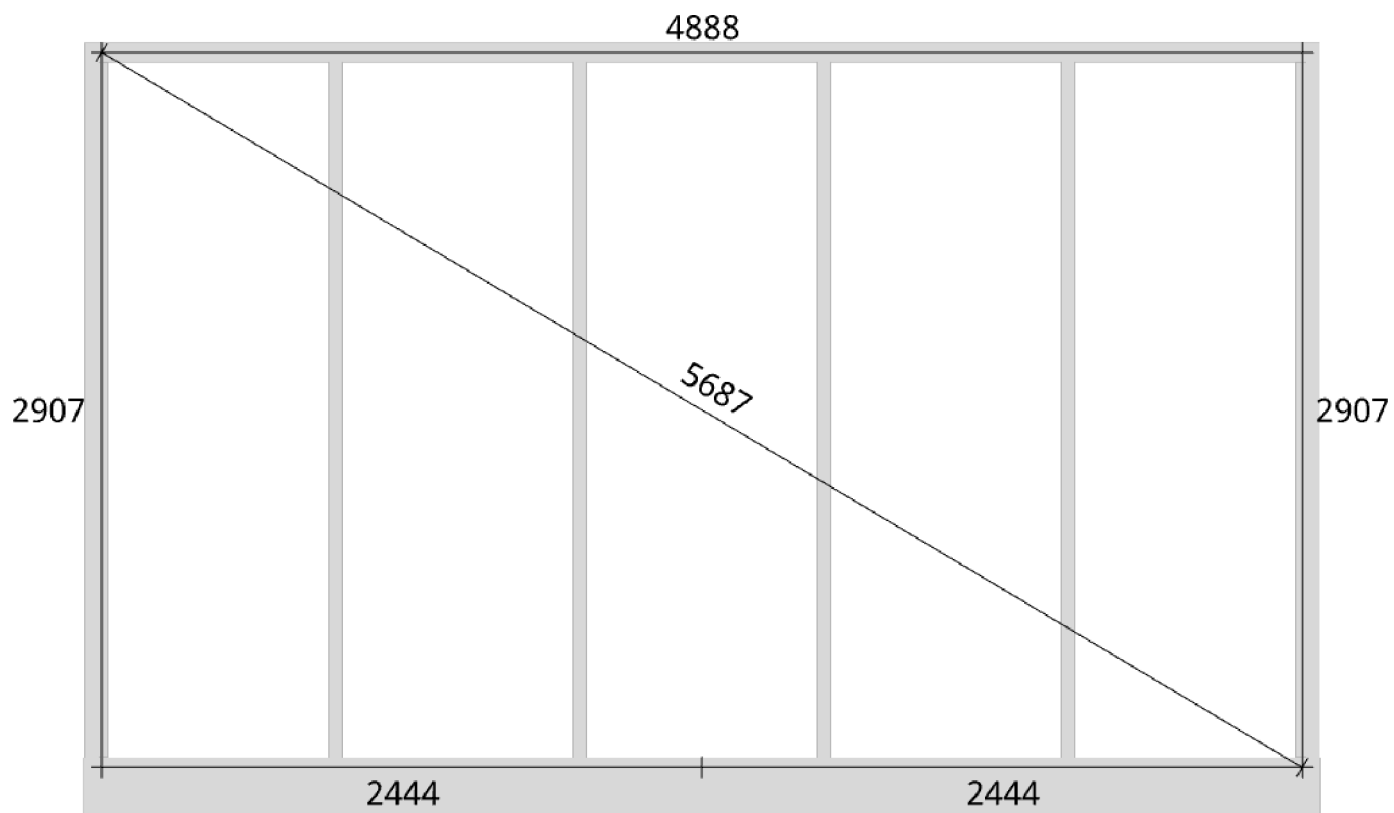

Planvy ytermått

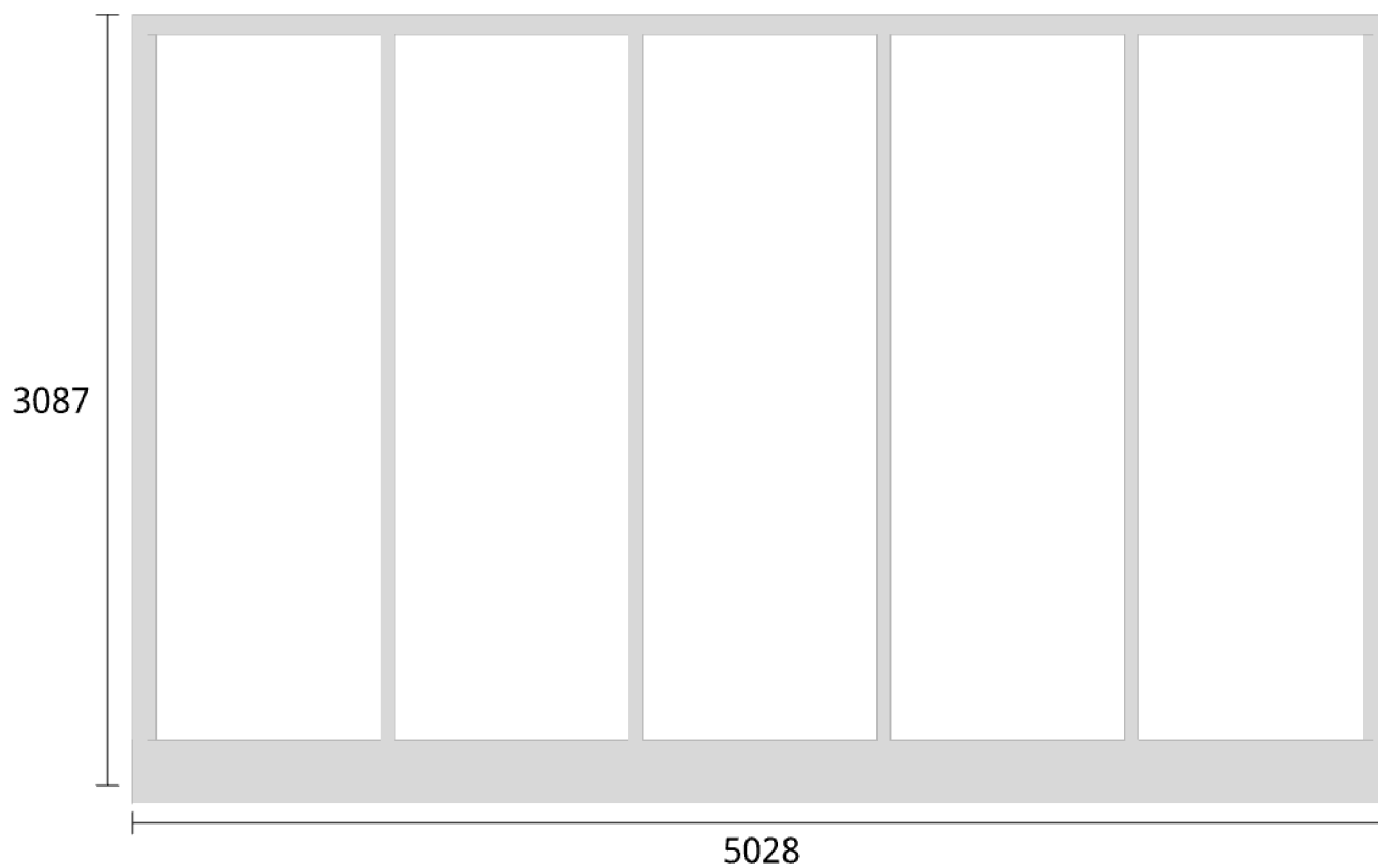

Elevationsvy front yttermått

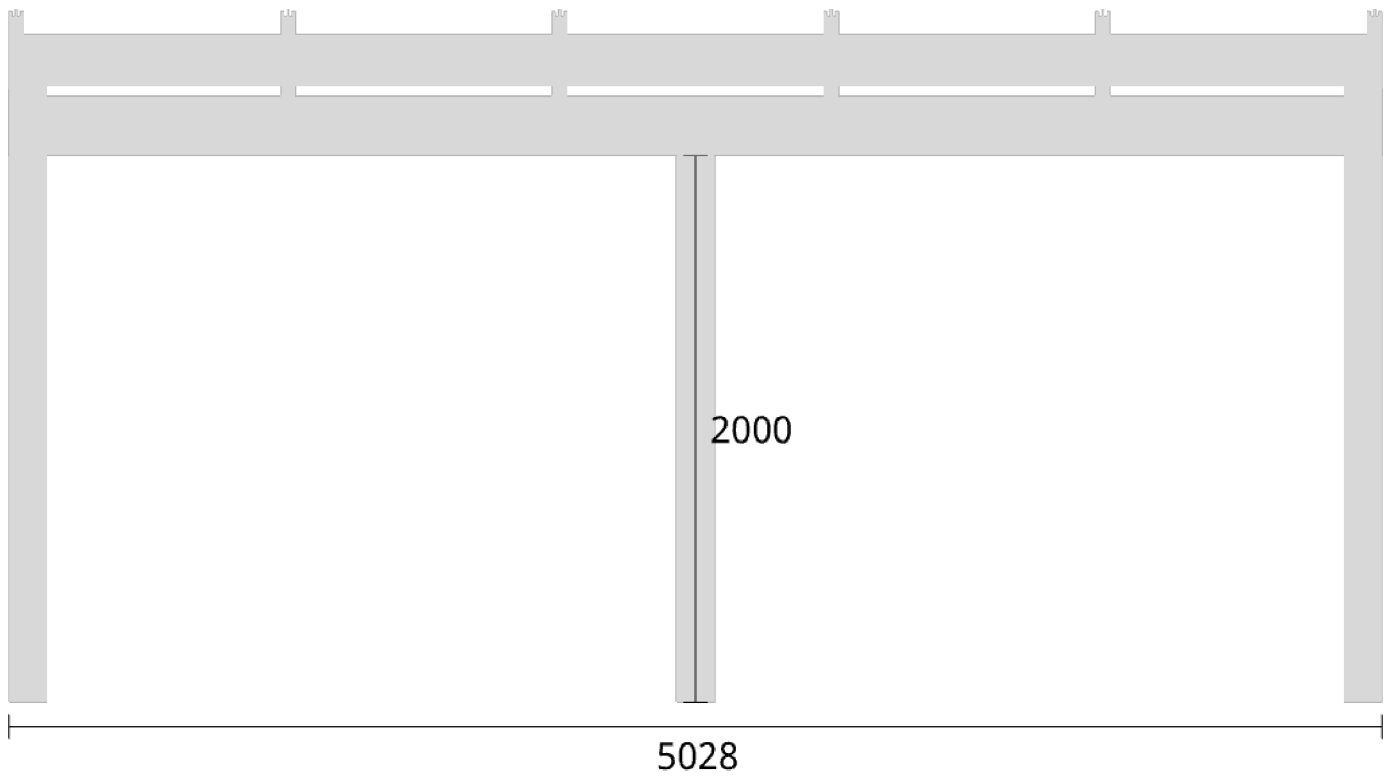

Elevationsvy vänster yttermått

Takvinkel: 5°

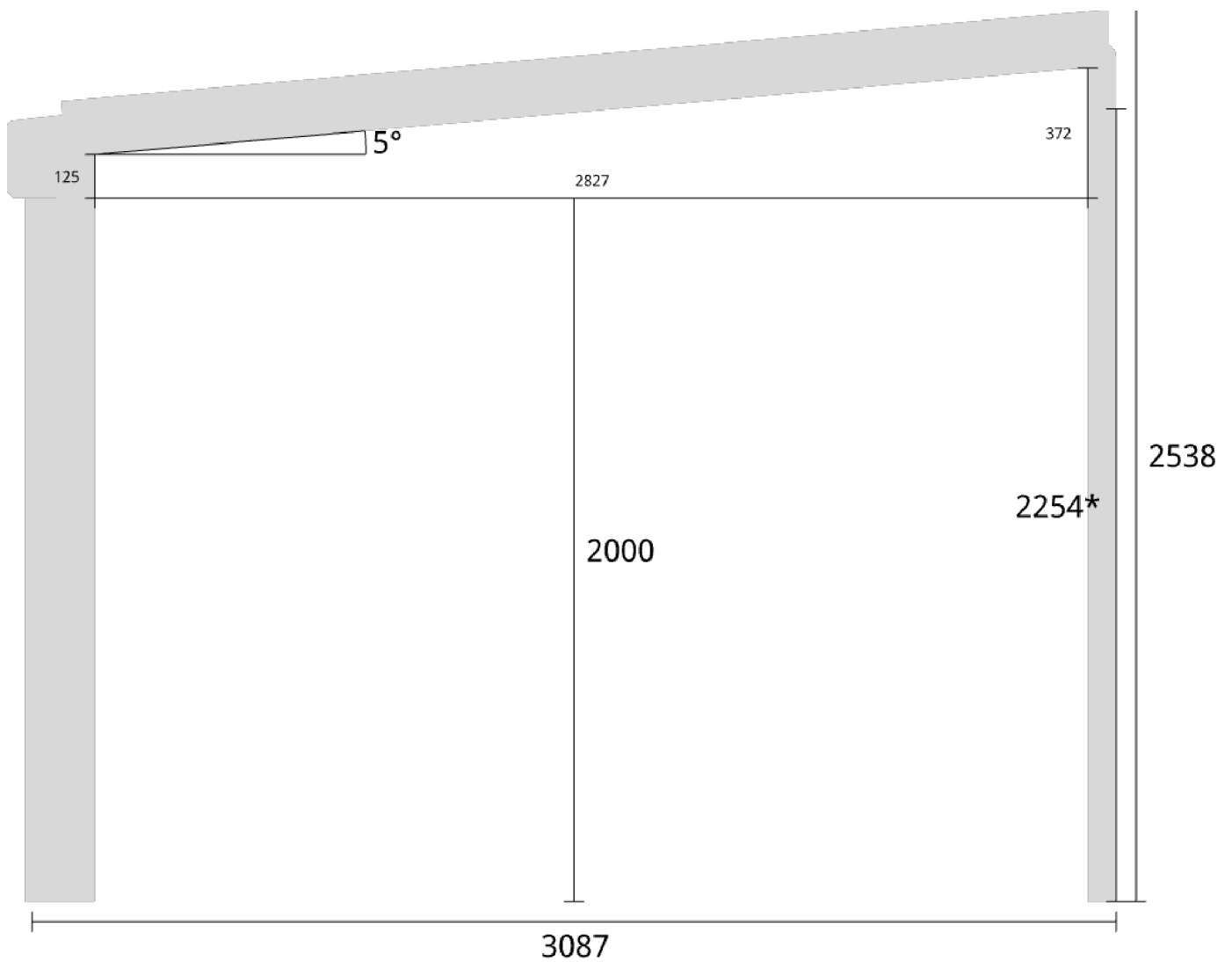

*Måttsättning till undersida bärlina

Elevationsvy vänster yttermått

Takvinkel: 10°

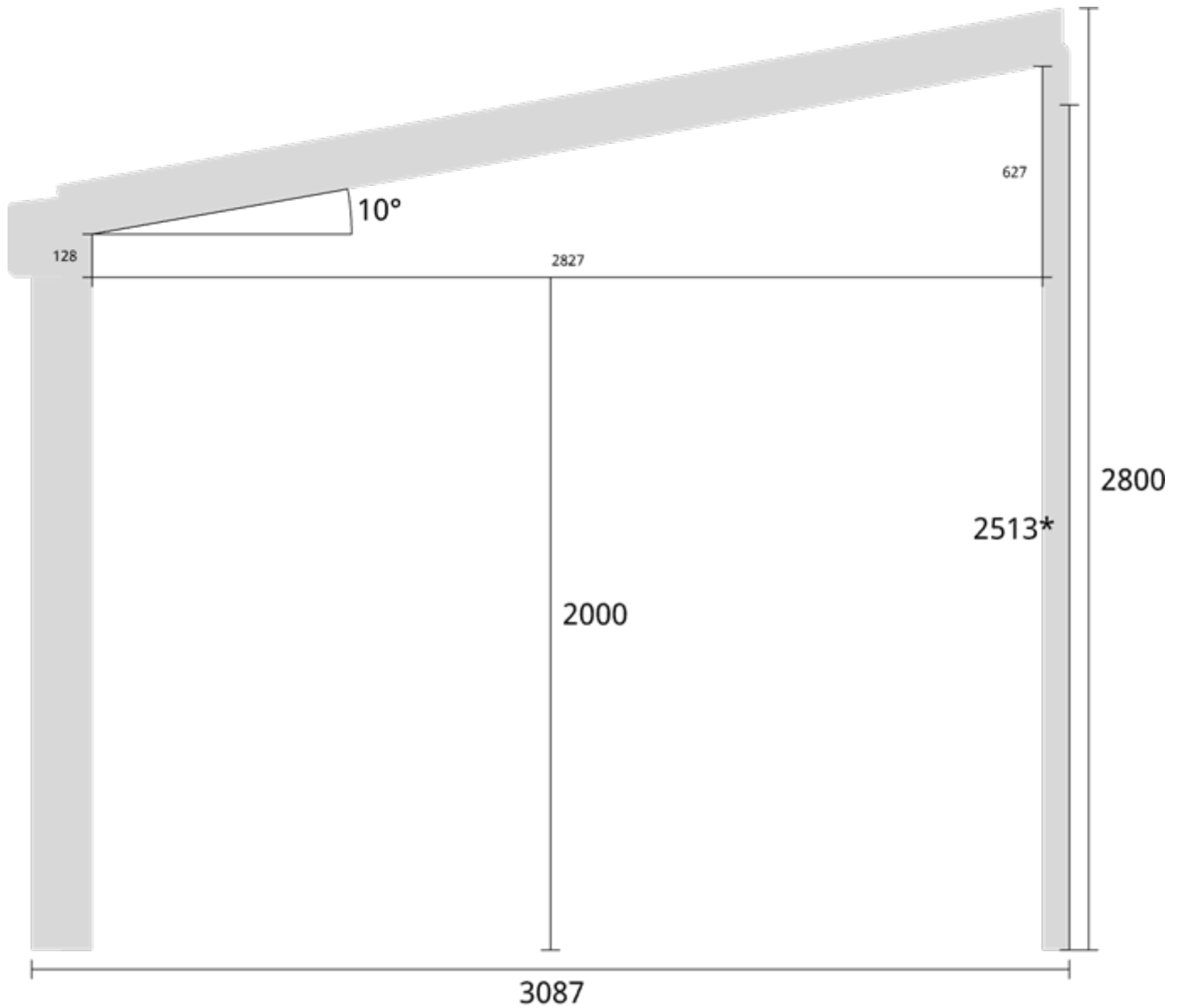

*Måtsättning till undersida bärlina

Elevationsvy vänster yttermått

Takvinkel: 15°

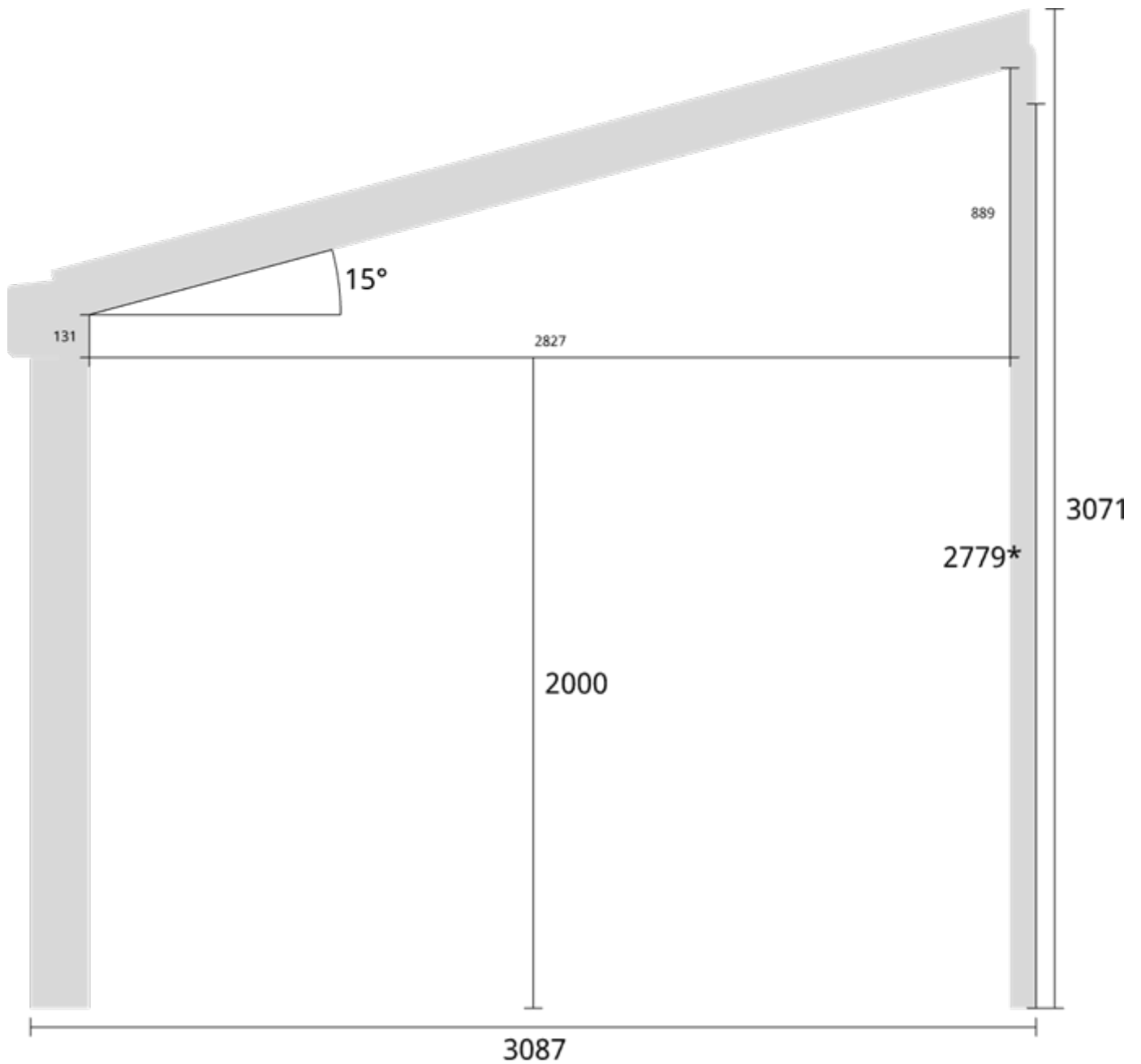

*Måttsättning till undersida bärlina

Elevationsvy höger yttermått

Takvinkel: 5°

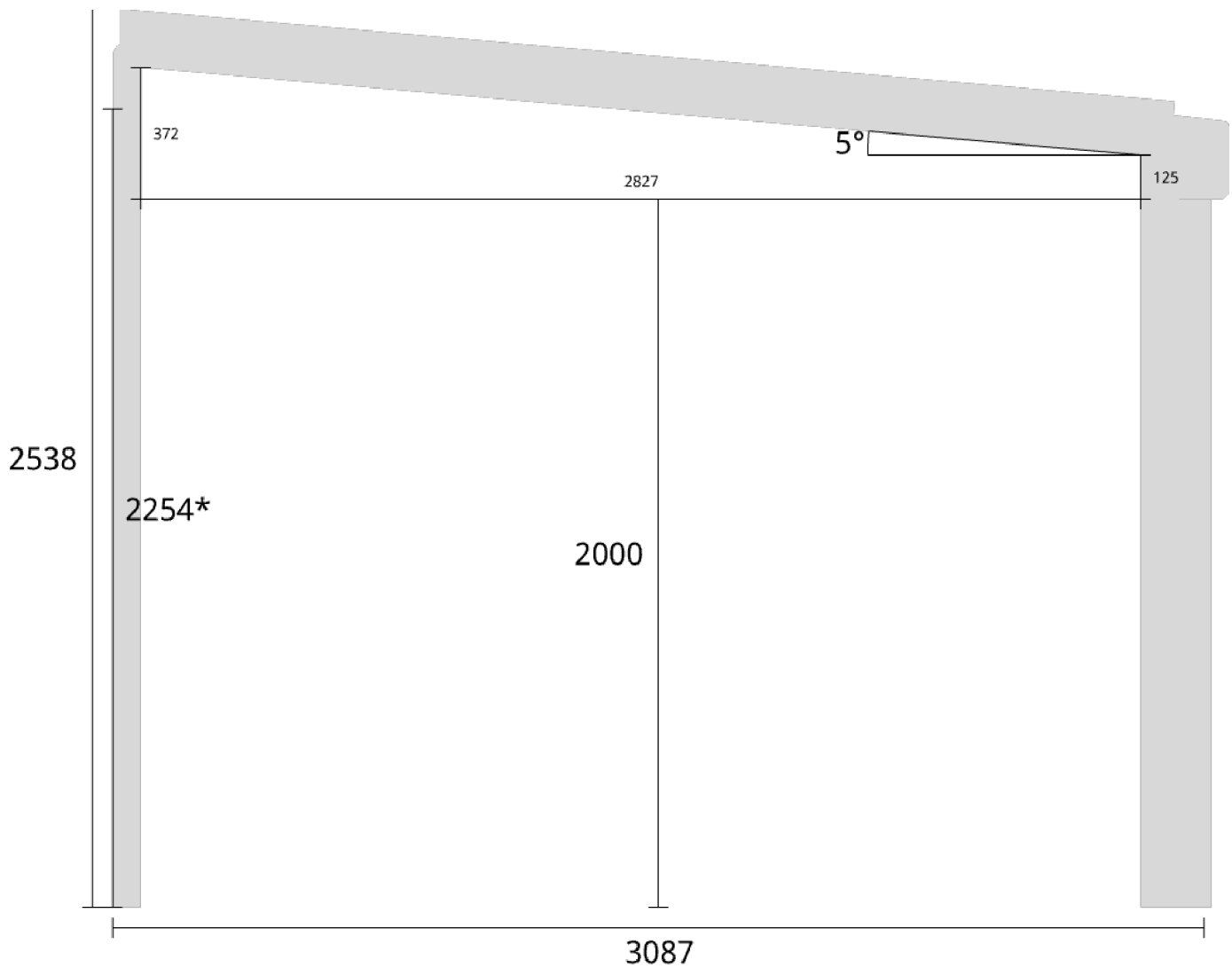

*Måttsättning till undersida bärlina

Elevationsvy höger yttermått

Takvinkel: 10°

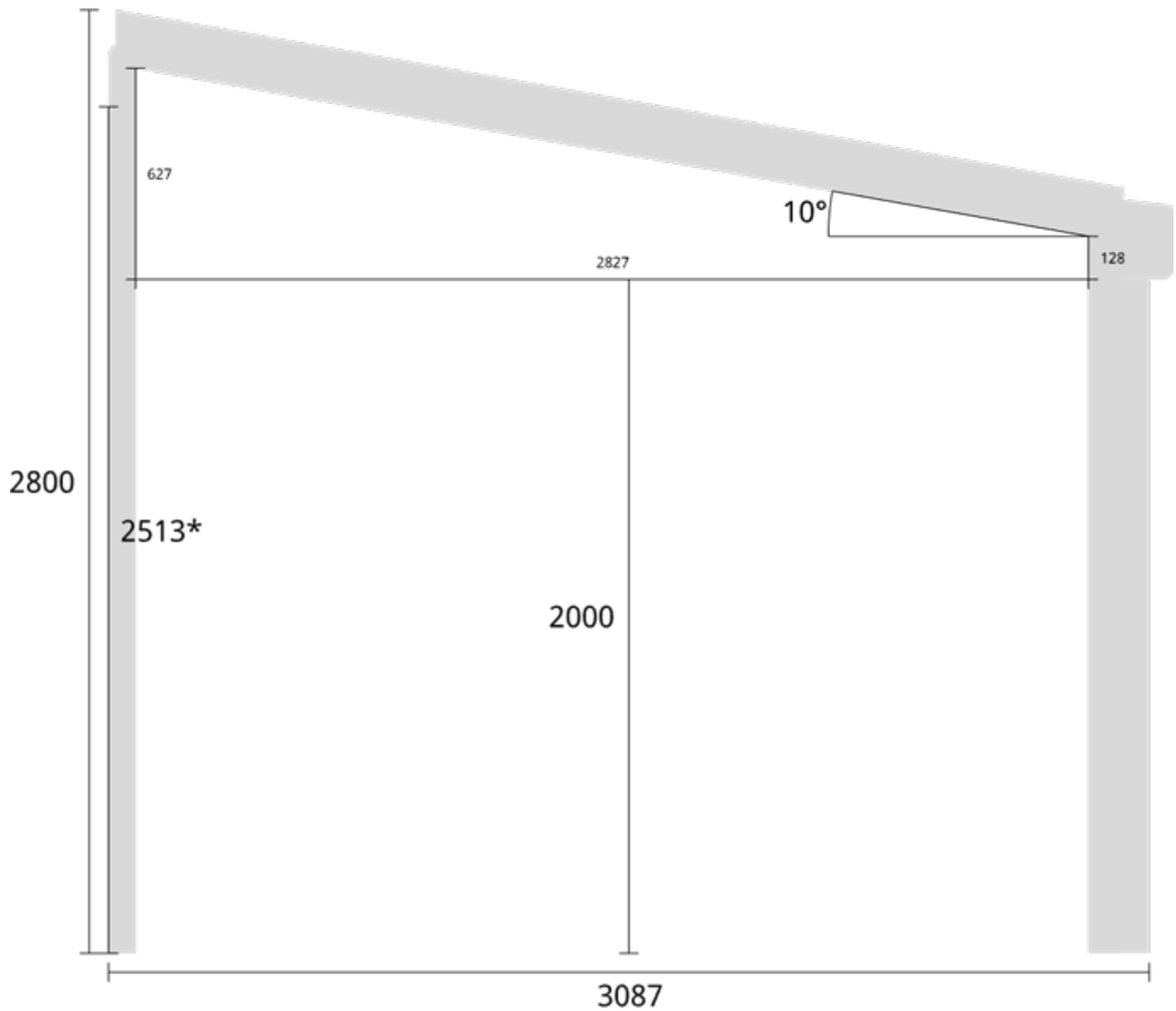

*Måtsättning till undersida bärlina

Elevationsvy höger yttermått

Takvinkel: 15°

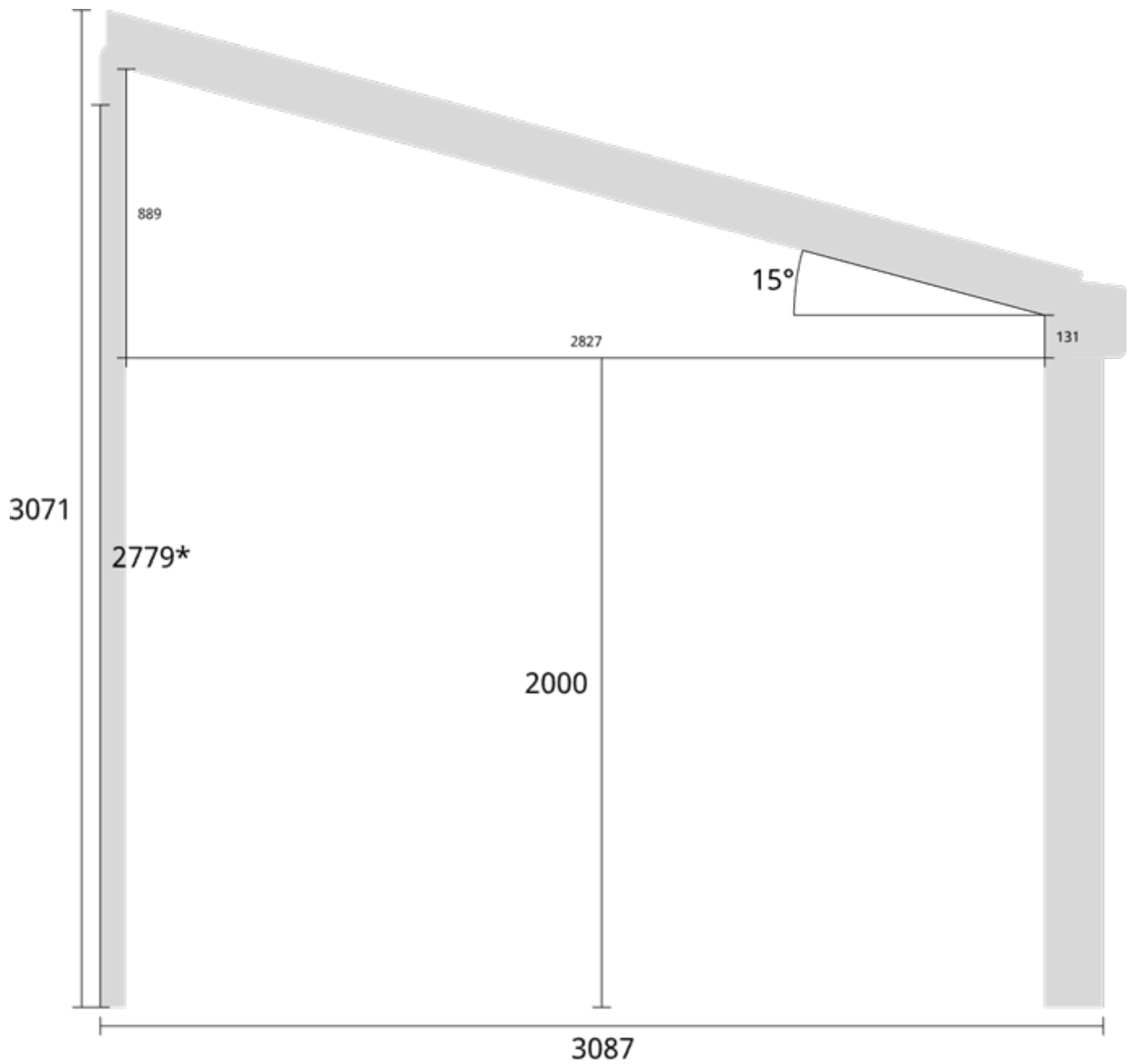

*Måttsättning till undersida bärlina

Elevationsvy bak yttermått

Takvinkel: 5°

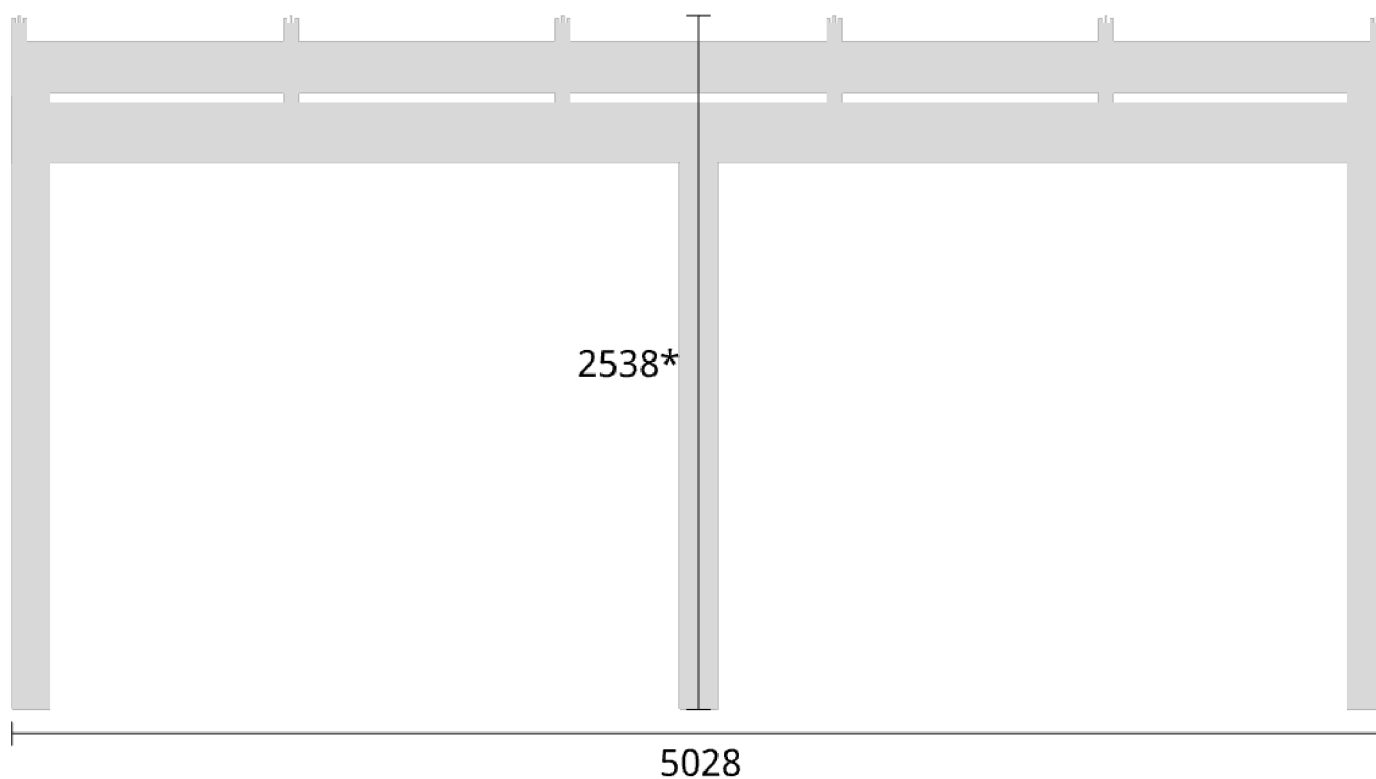

*Måttsättning till översida takbalk

Måttsättning till översida takbalk + X = totalhöjd	
Tak:	X:
Glastak 8mm	110mm
Kanalplasttak 16mm	118mm
Kanalplasttak 32mm	134mm

Elevationsvy bak yttermått

Takvinkel: 10°

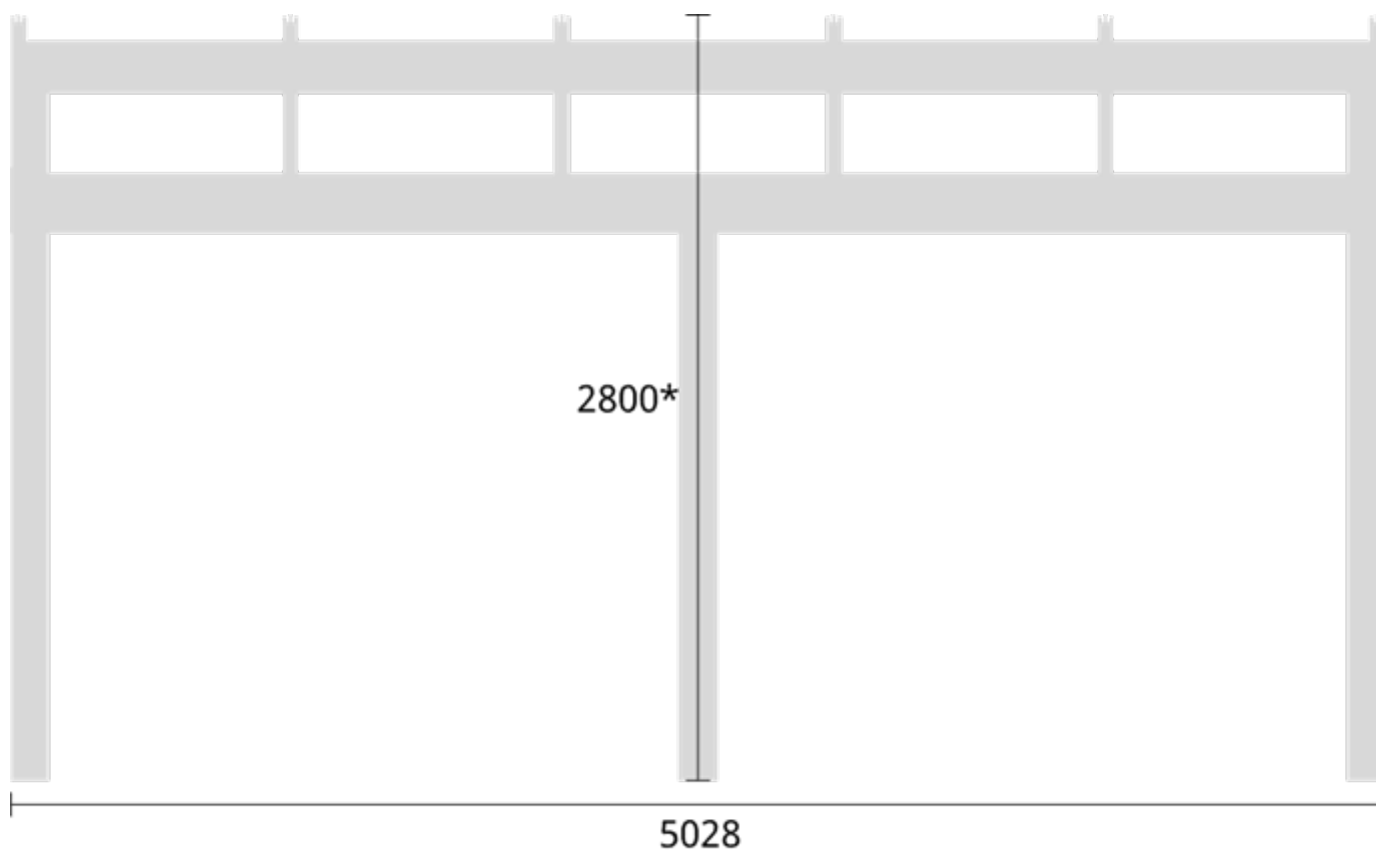

*Måttsättning till översida takbalk

Måttsättning till översida takbalk + X = totalhöjd	
Tak:	X:
Glastak 8mm	110mm
Kanalplasttak 16mm	118mm
Kanalplasttak 32mm	134mm

Elevationsvy bak yttermått

Takvinkel: 15°

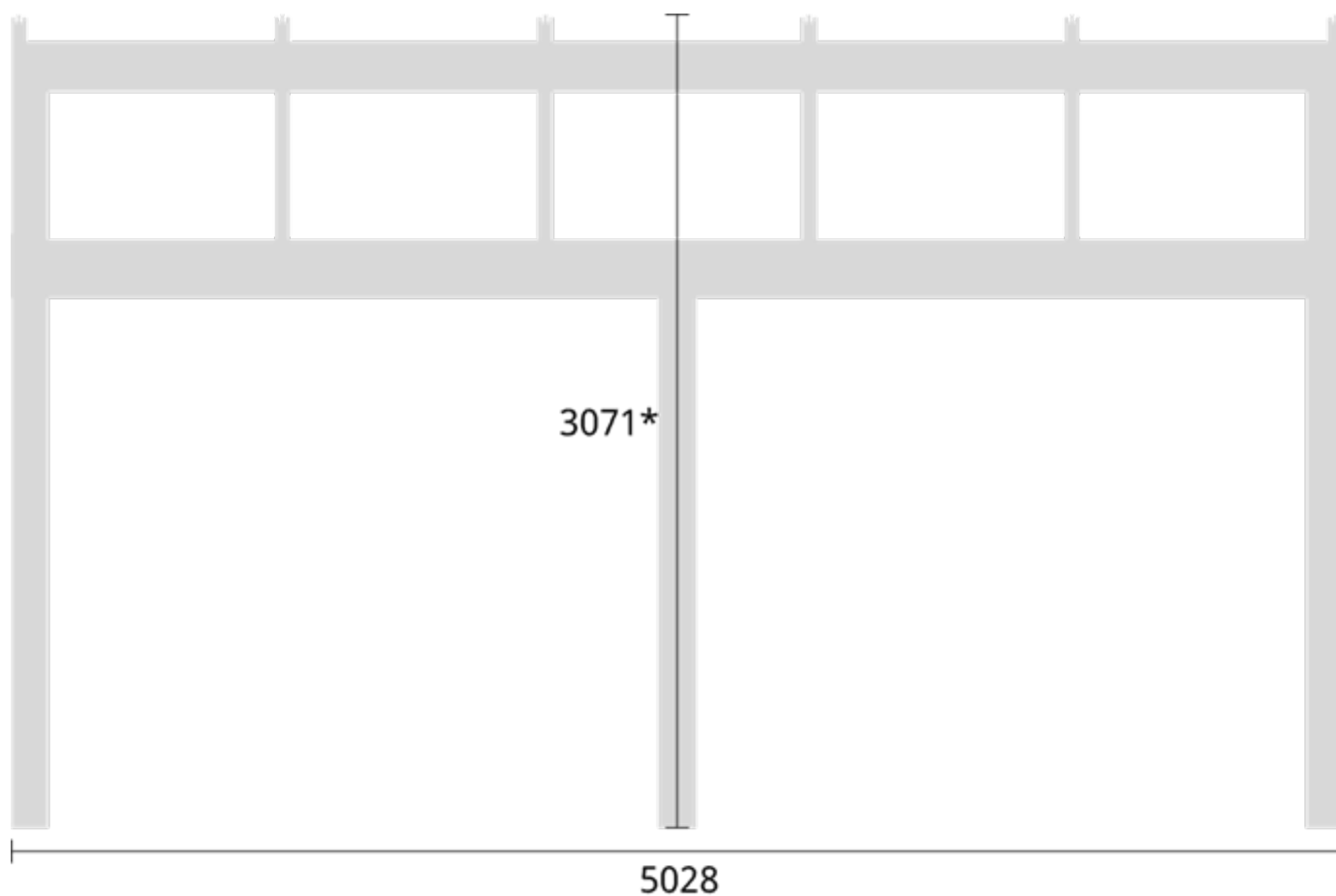

***Måttsättning till översida takbalk**

Måttsättning till översida takbalk + X = totalhöjd	
Tak:	X:
Glastak 8mm	110mm
Kanalplasttak 16mm	118mm
Kanalplasttak 32mm	134mm

Trivas Aluminium - Uterum

51-000370 Trivas Sommar+ 6074x3087 8mm Glastak

Planvy centrummått stolpar

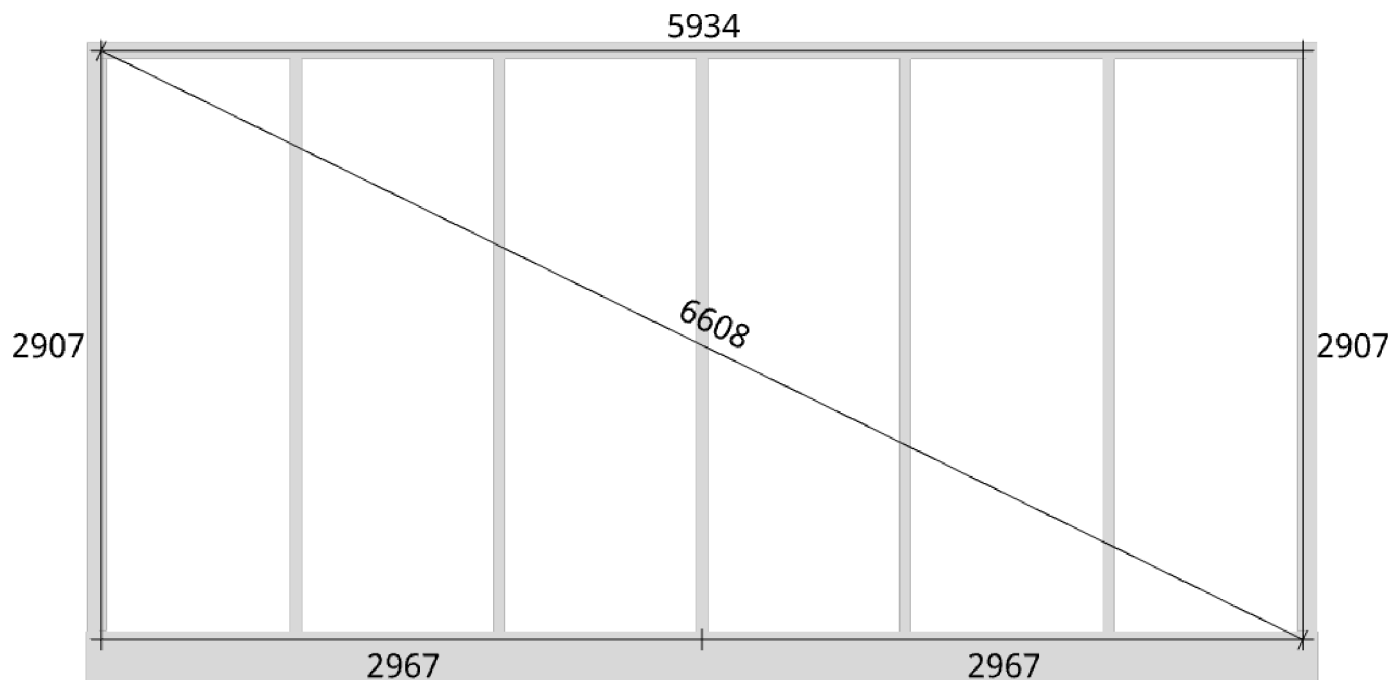

Planvy yttermått

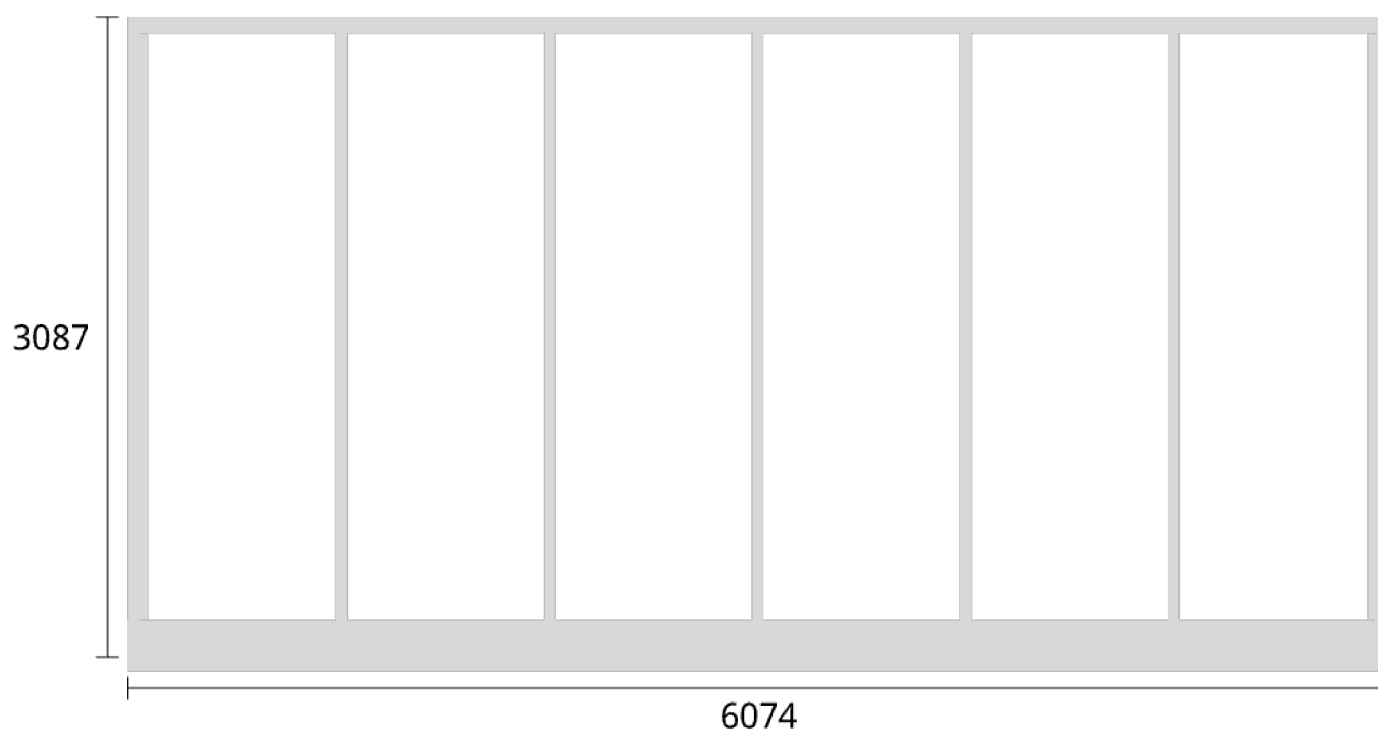

Elevationsvy front yttermått

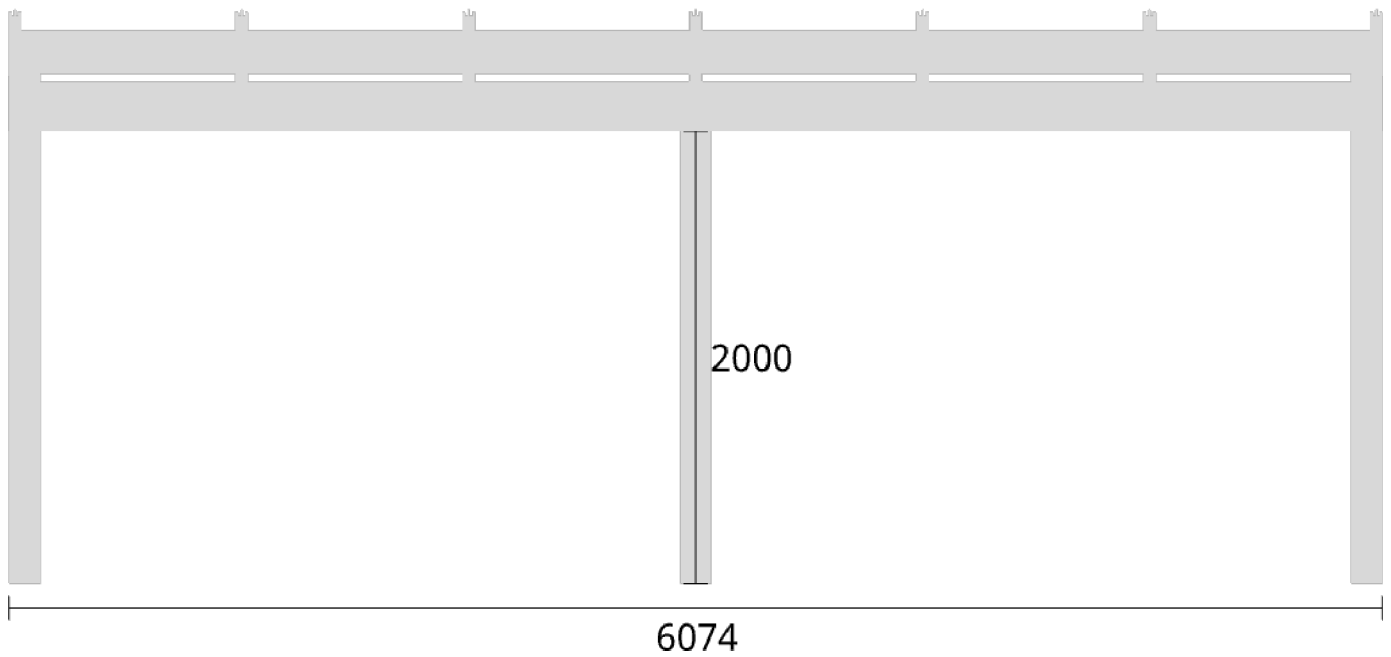

Elevationsvy vänster yttermått

Takvinkel: 5°

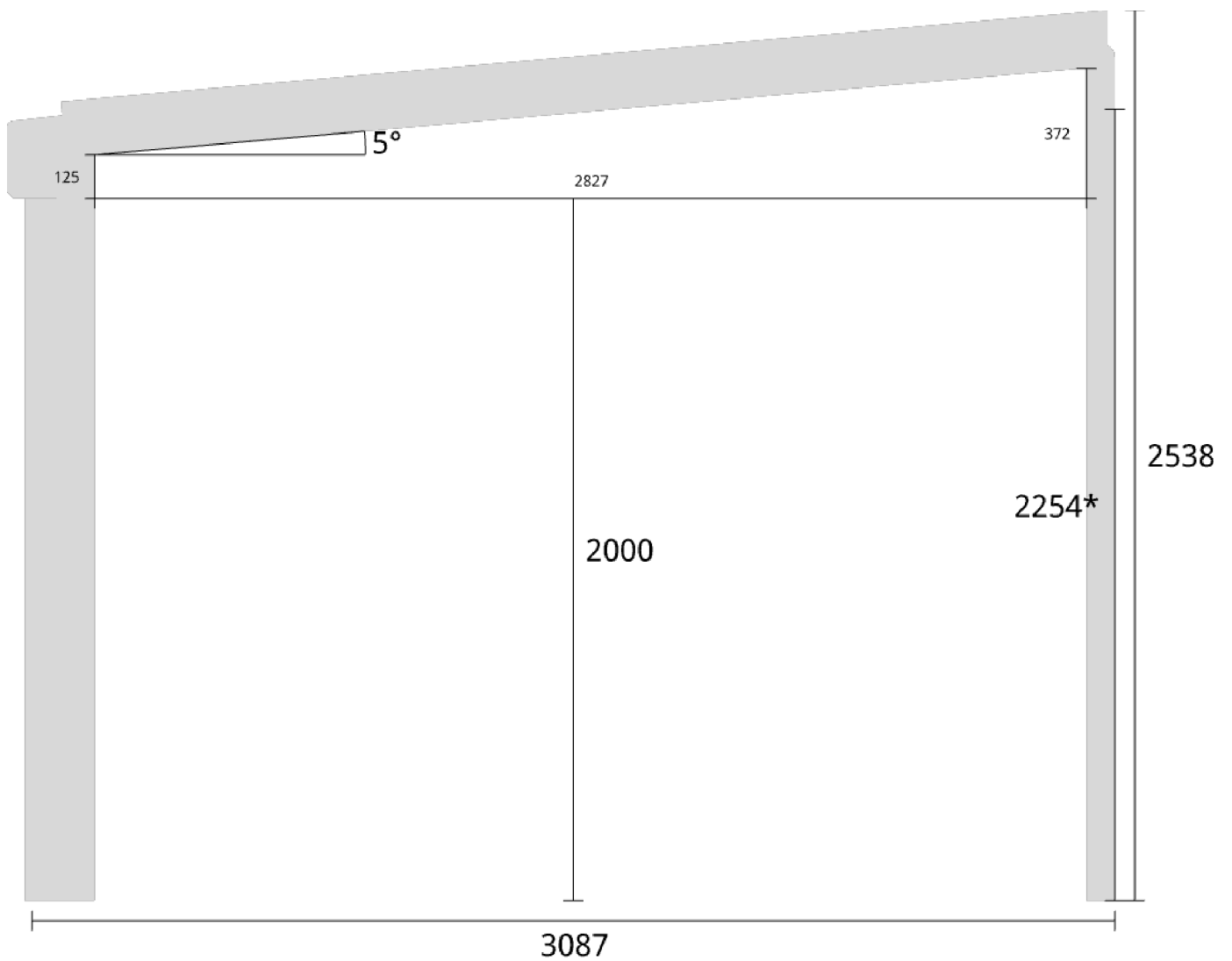

*Måttsättning till undersida bärlina

Elevationsvy vänster yttermått

Takvinkel: 10°

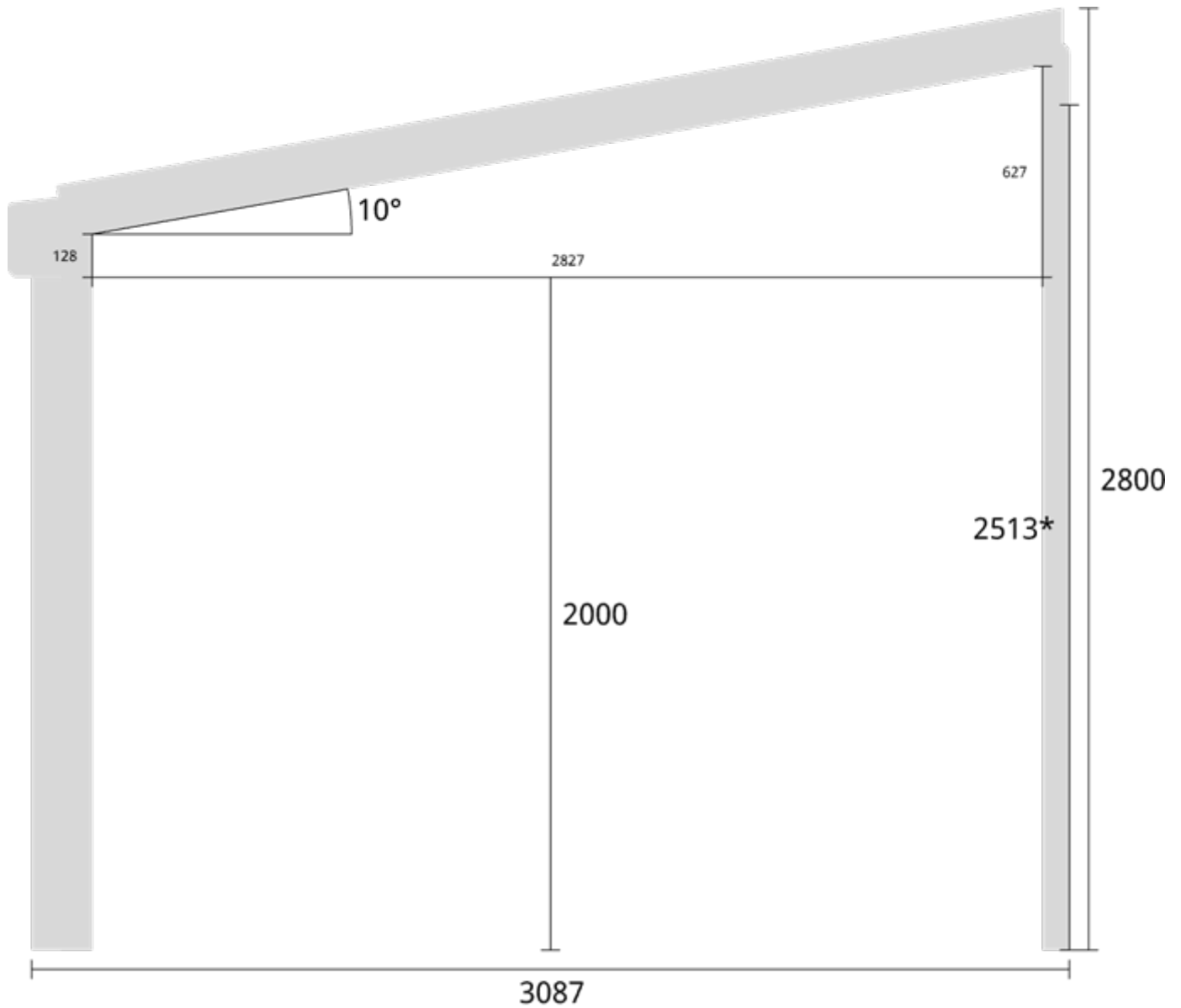

*Måtsättning till undersida bärlina

Elevationsvy vänster yttermått

Takvinkel: 15°

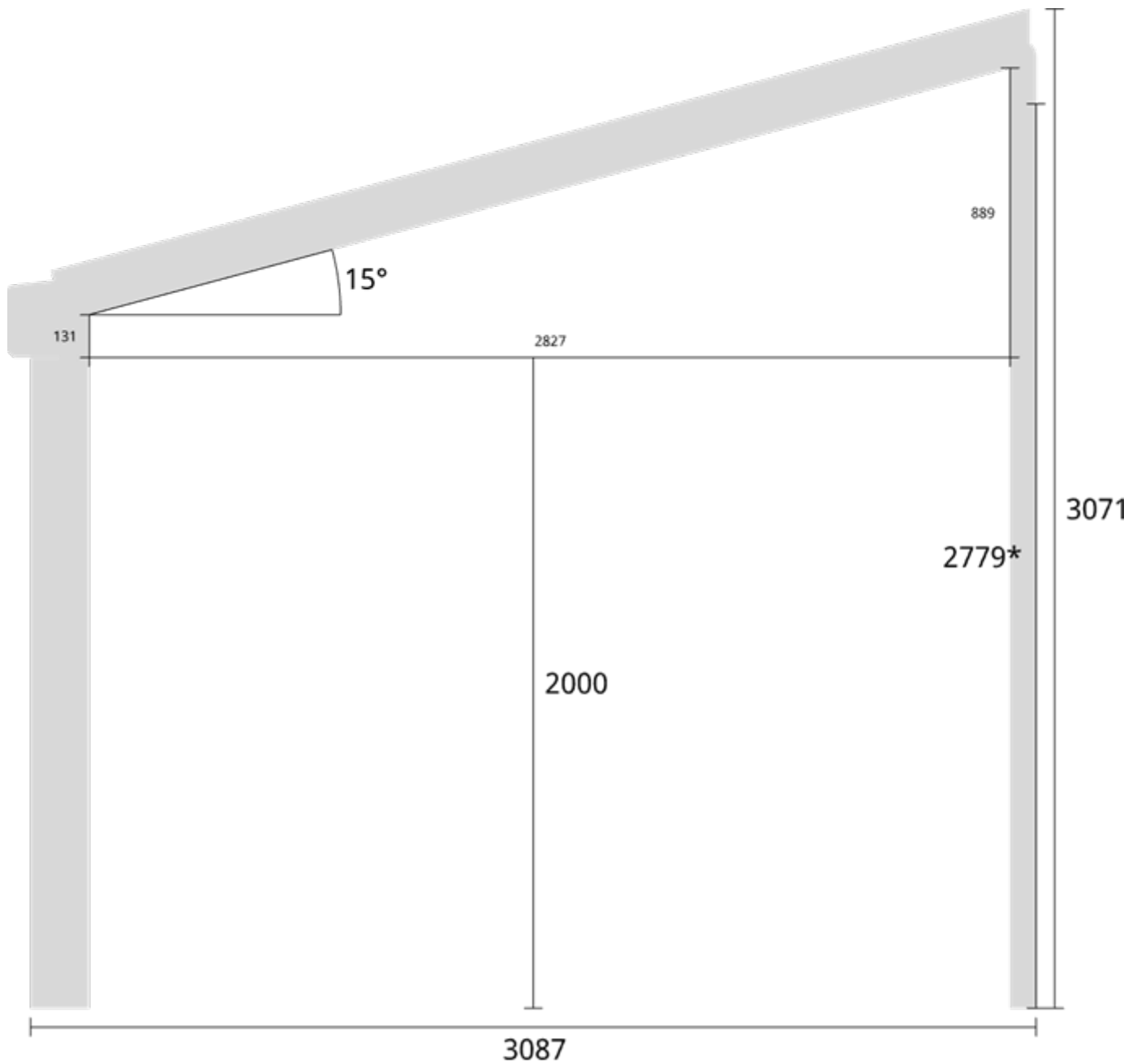

*Måtsättning till undersida bärlina

Elevationsvy höger yttermått

Takvinkel: 5°

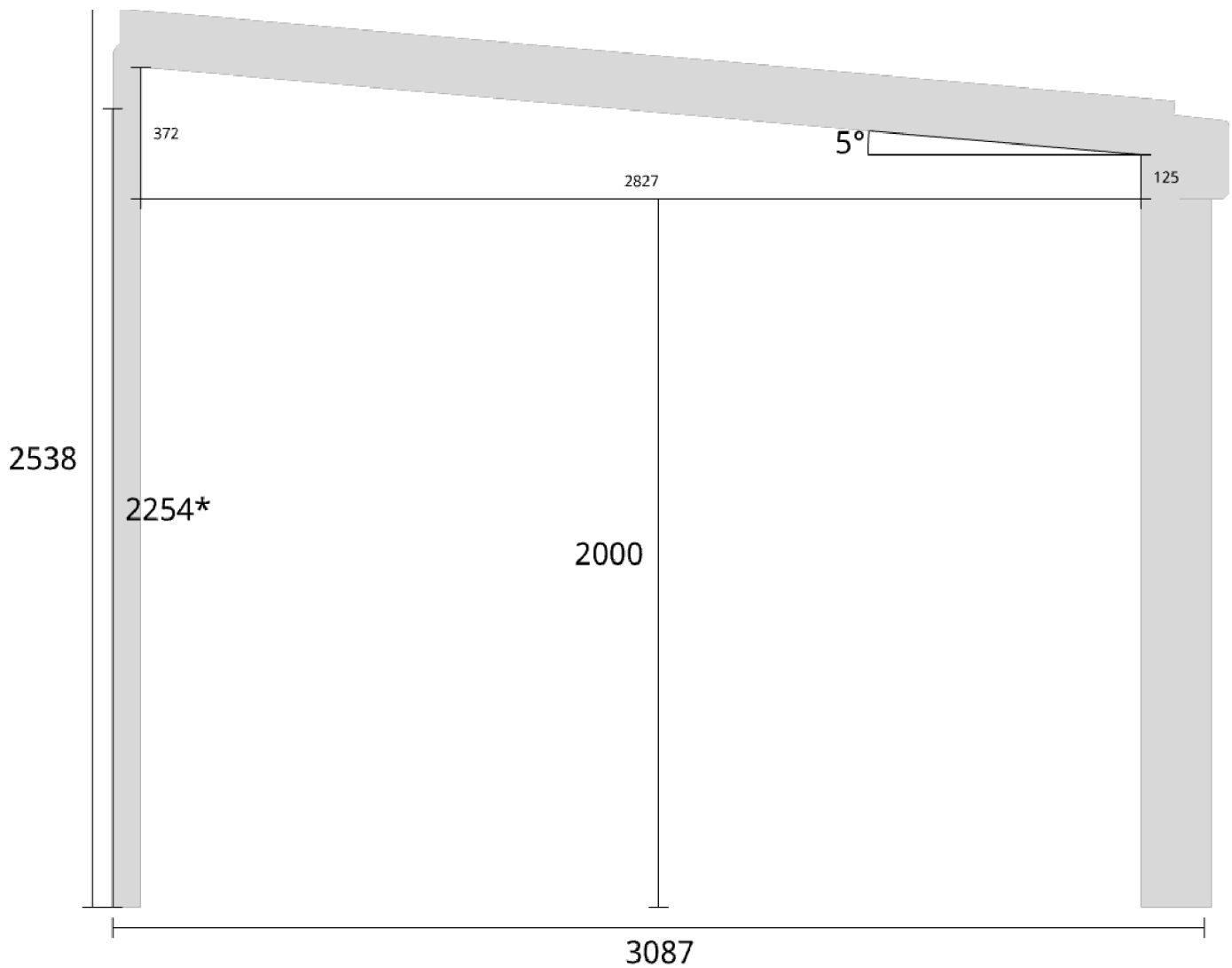

*Måtsättning till undersida bärlina

Elevationsvy höger yttermått

Takvinkel: 10°

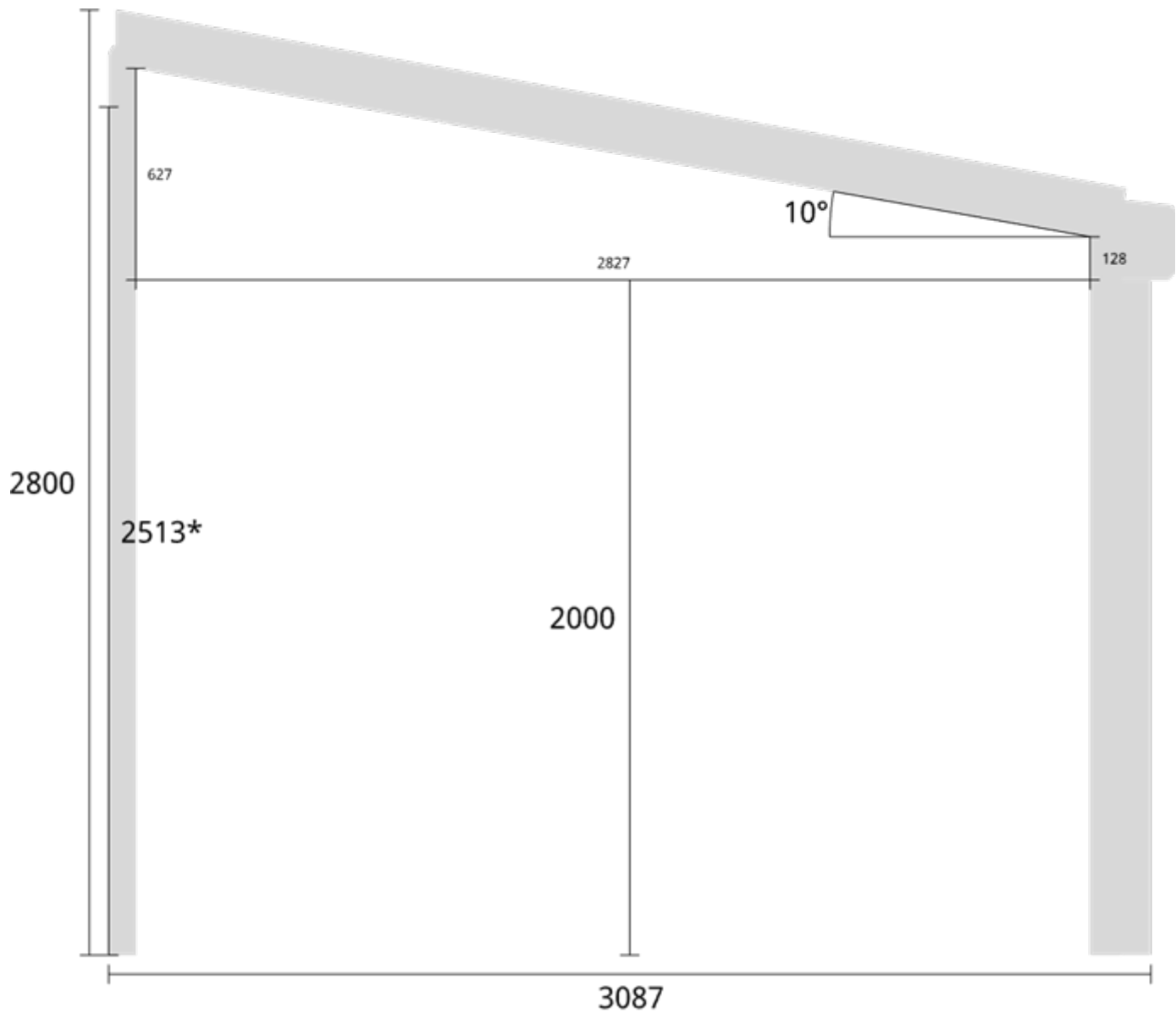

*Måtsättning till undersida bärlina

Elevationsvy höger yttermått

Takvinkel: 15°

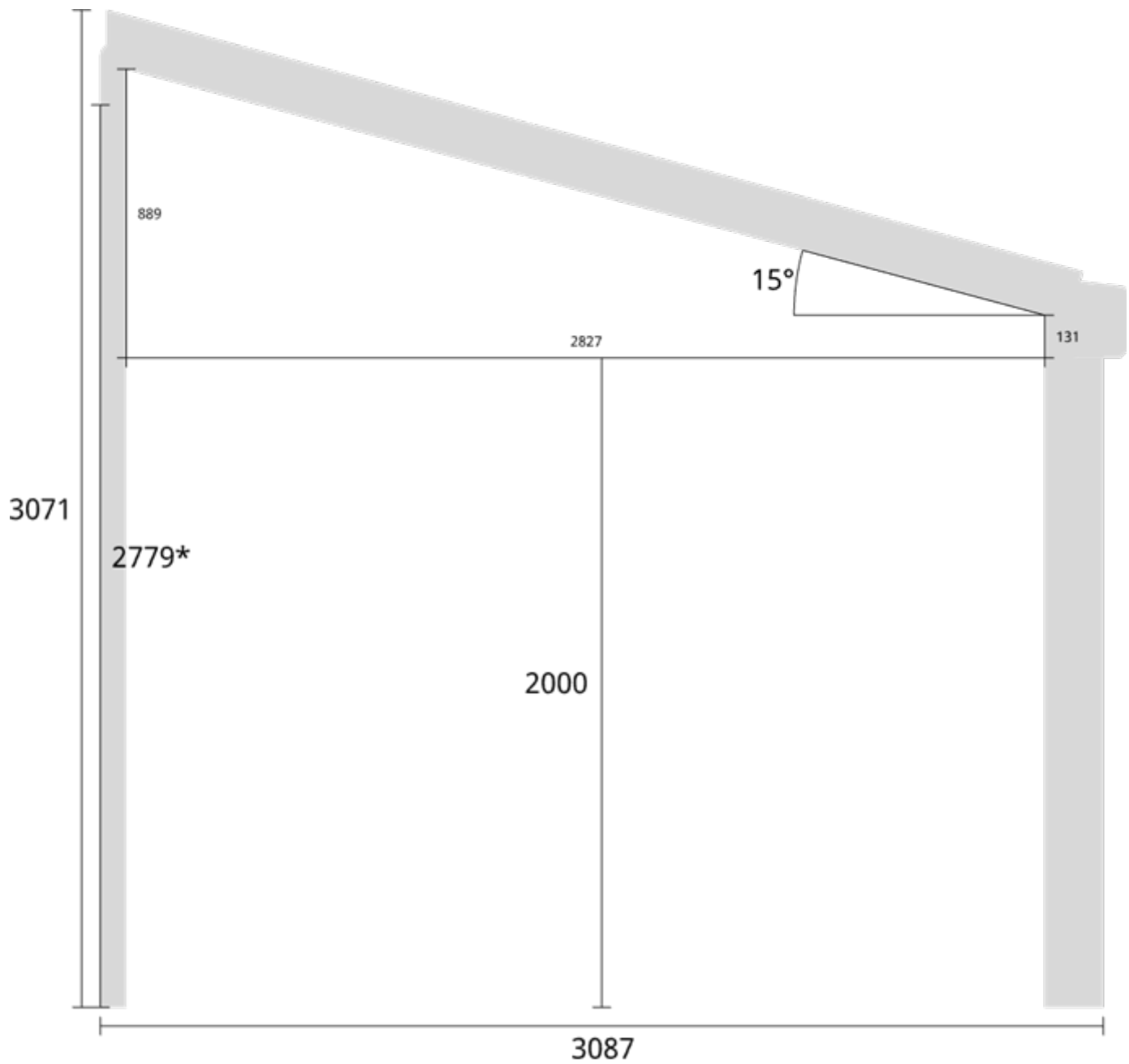

*Måttsättning till undersida bärlina

Elevationsvy bak yttermått

Takvinkel: 5°

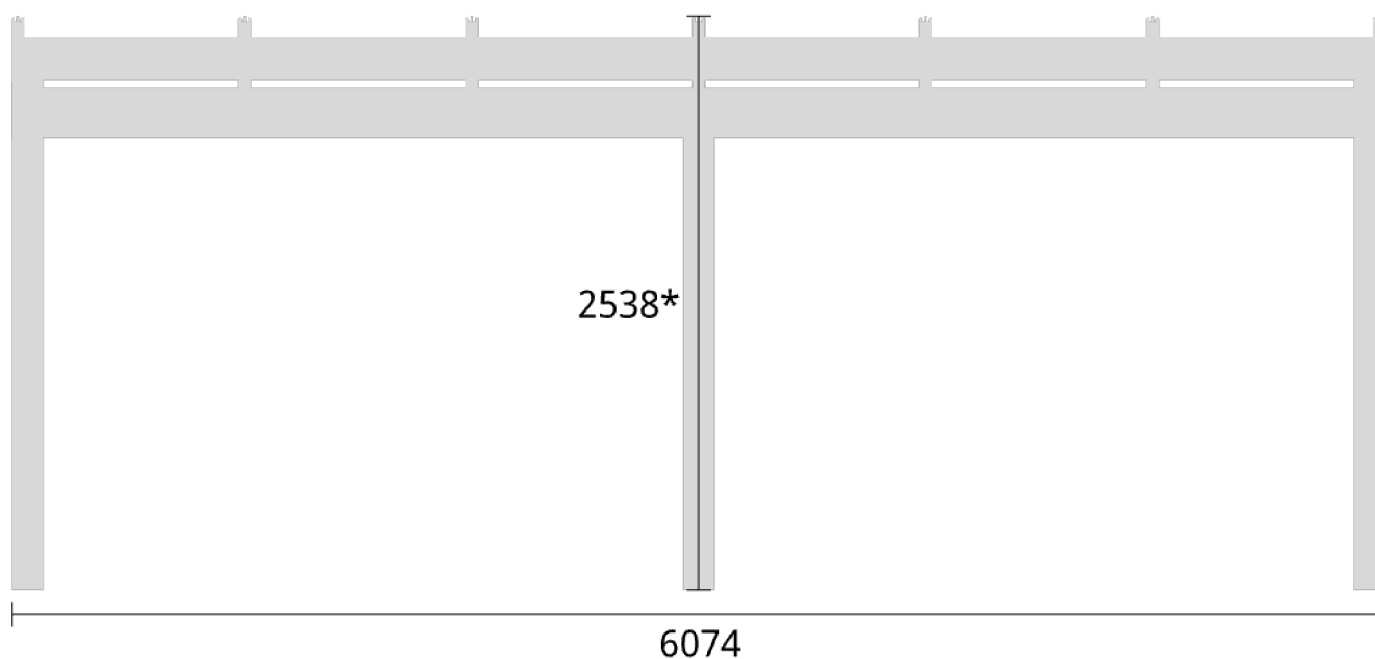

*Måttsättning till översida takbalk

Måttsättning till översida takbalk + X = totalhöjd	
Tak:	X:
Glastak 8mm	110mm
Kanalplasttak 16mm	118mm
Kanalplasttak 32mm	134mm

Elevationsvy bak yttermått

Takvinkel: 10°

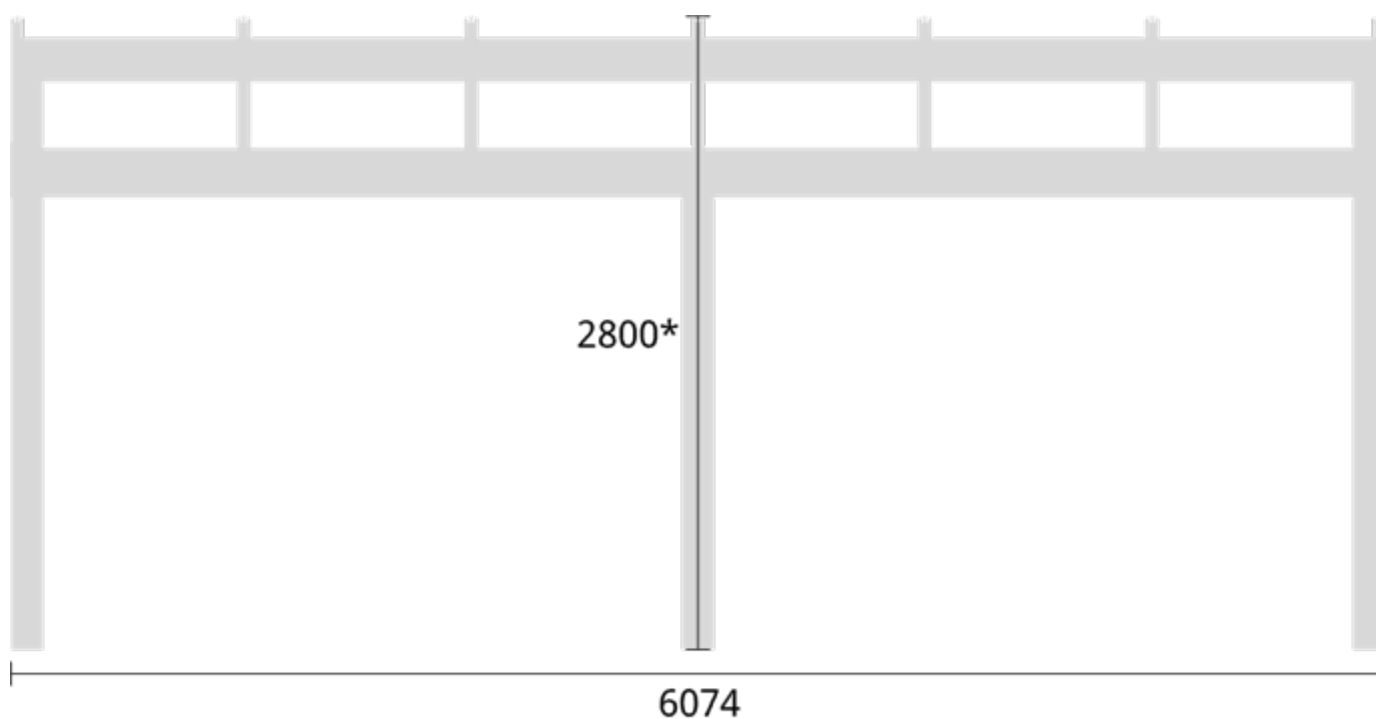

*Måttsättning till översida takbalk

Måttsättning till översida takbalk + X = totalhöjd	
Tak:	X:
Glastak 8mm	110mm
Kanalplasttak 16mm	118mm
Kanalplasttak 32mm	134mm

Elevationsvy bak yttermått

Takvinkel: 15°

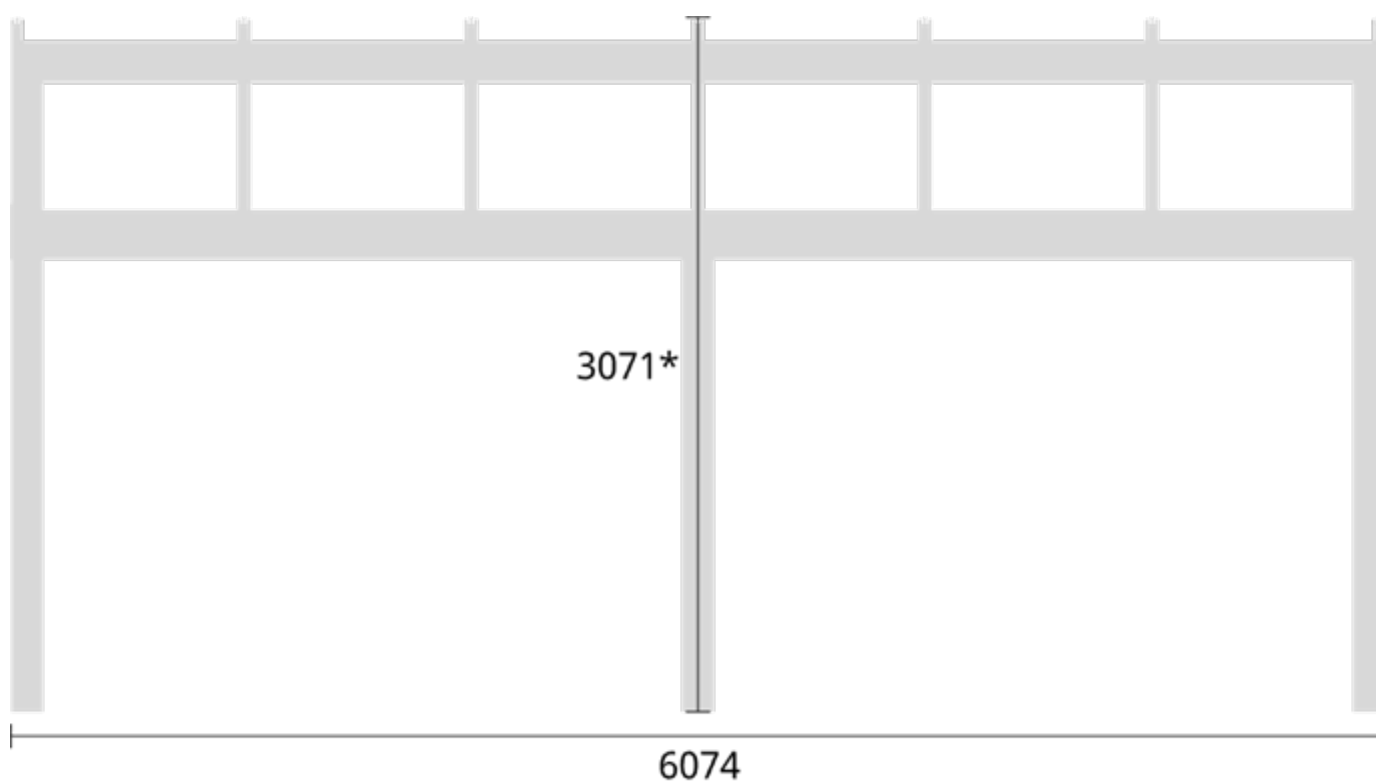

*Måttsättning till översida takbalk

Måttsättning till översida takbalk + X = totalhöjd	
Tak:	X:
Glastak 8mm	110mm
Kanalplasttak 16mm	118mm
Kanalplasttak 32mm	134mm

Trivas Aluminium - Uterum

51-000374 Trivas Sommar+ 6674x3087 8mm Glastak

Planvy centrummått stolpar



Planvy yttermått

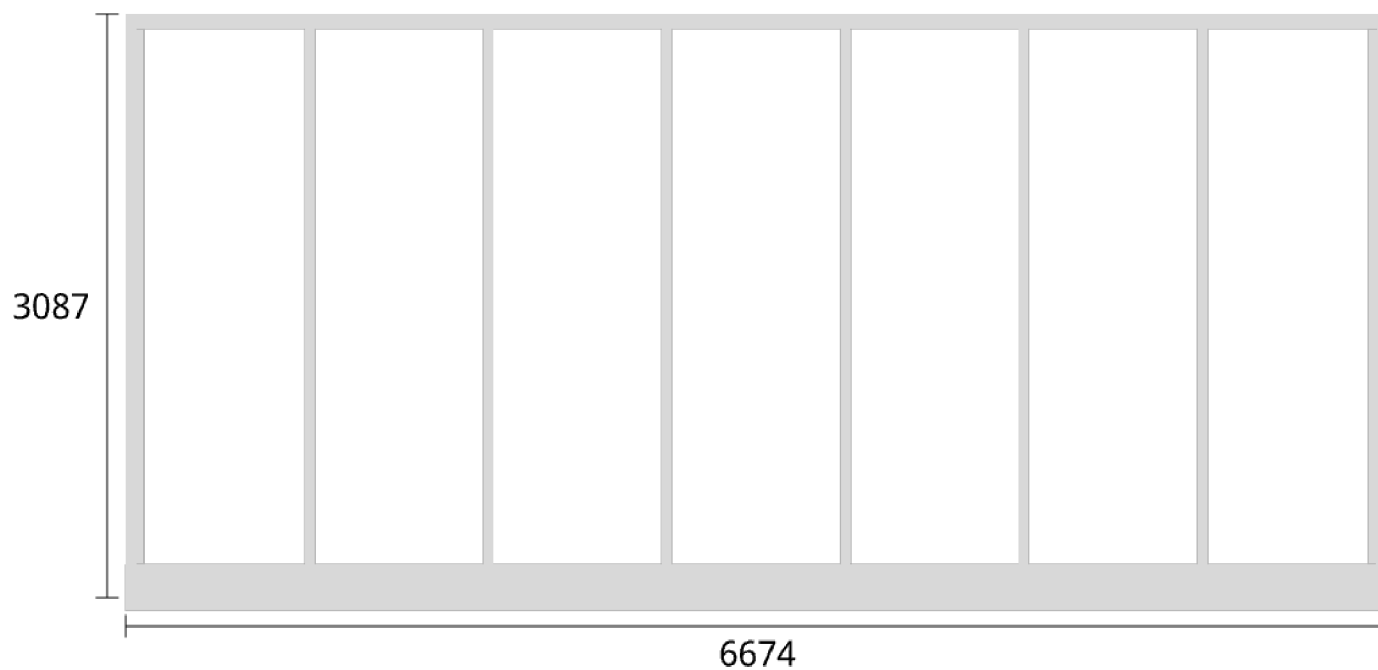

Elevationsvy front yttermått

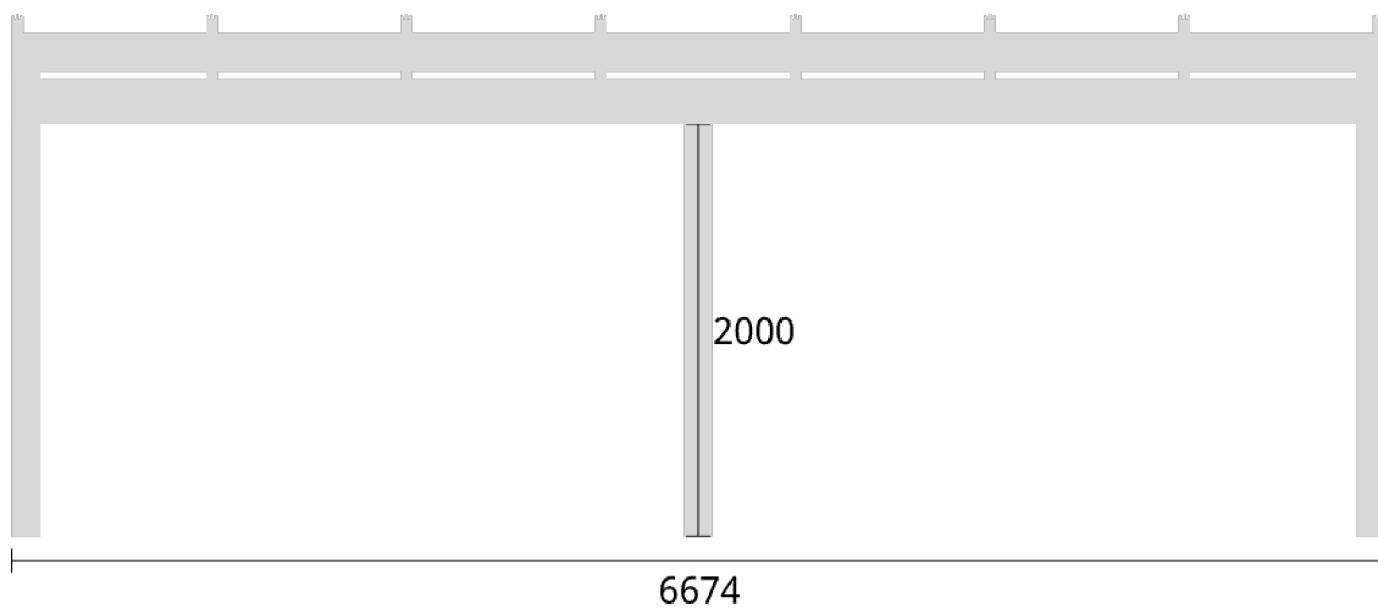

Elevationsvy vänster yttermått

Takvinkel: 5°

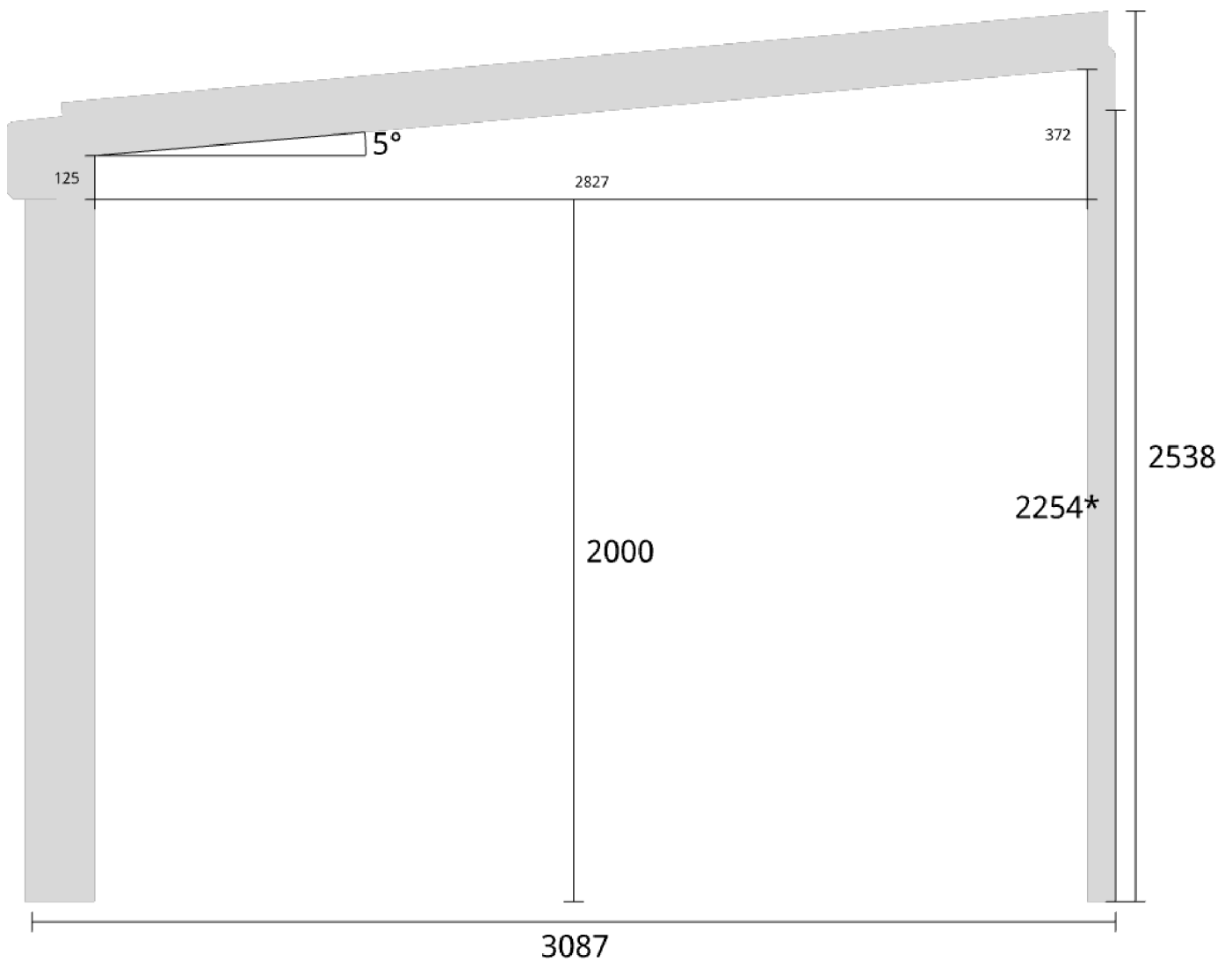

*Måtsättning till undersida bärlina

Elevationsvy vänster yttermått

Takvinkel: 10°

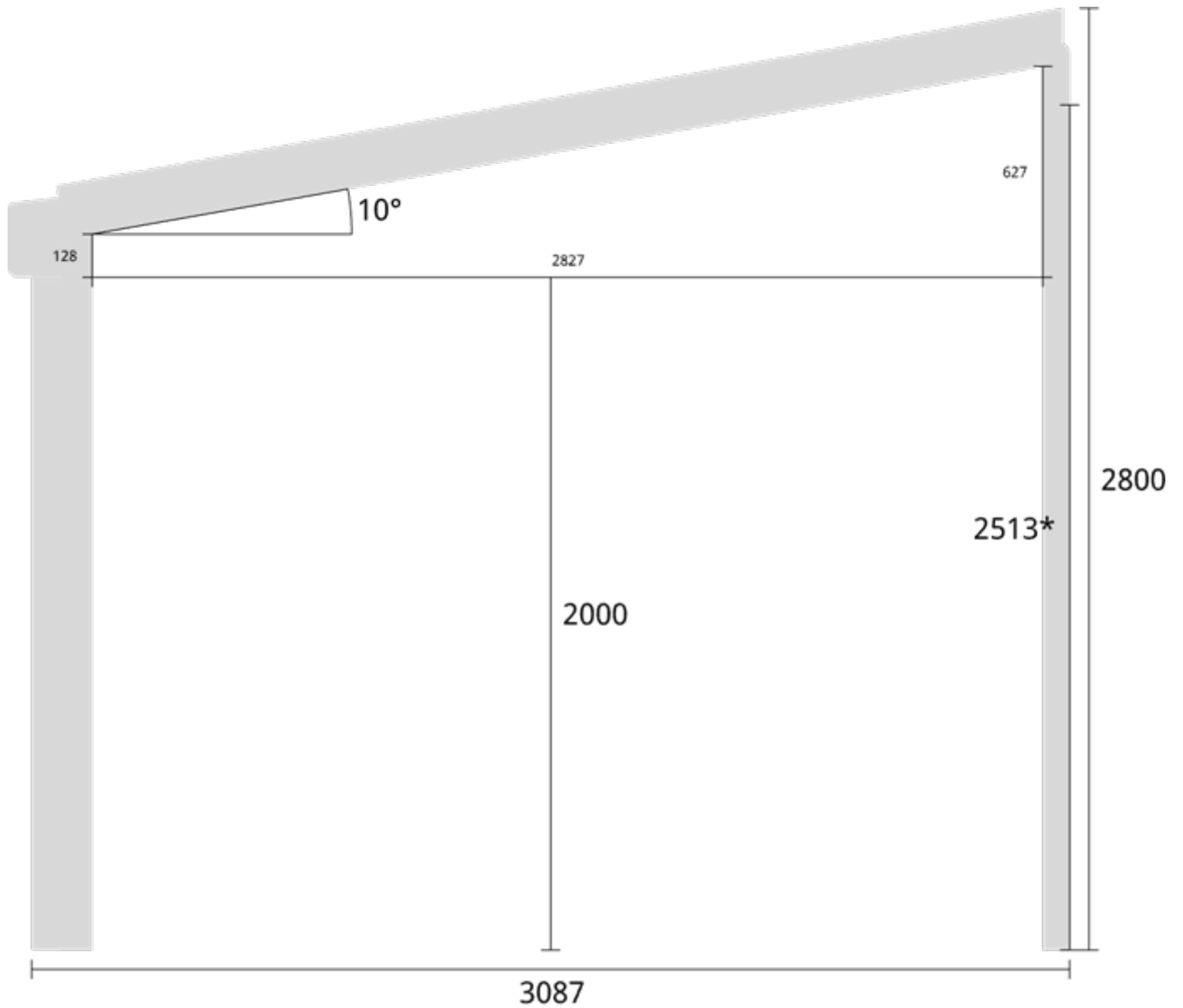

*Måtsättning till undersida bärlina

Elevationsvy vänster yttermått

Takvinkel: 15°

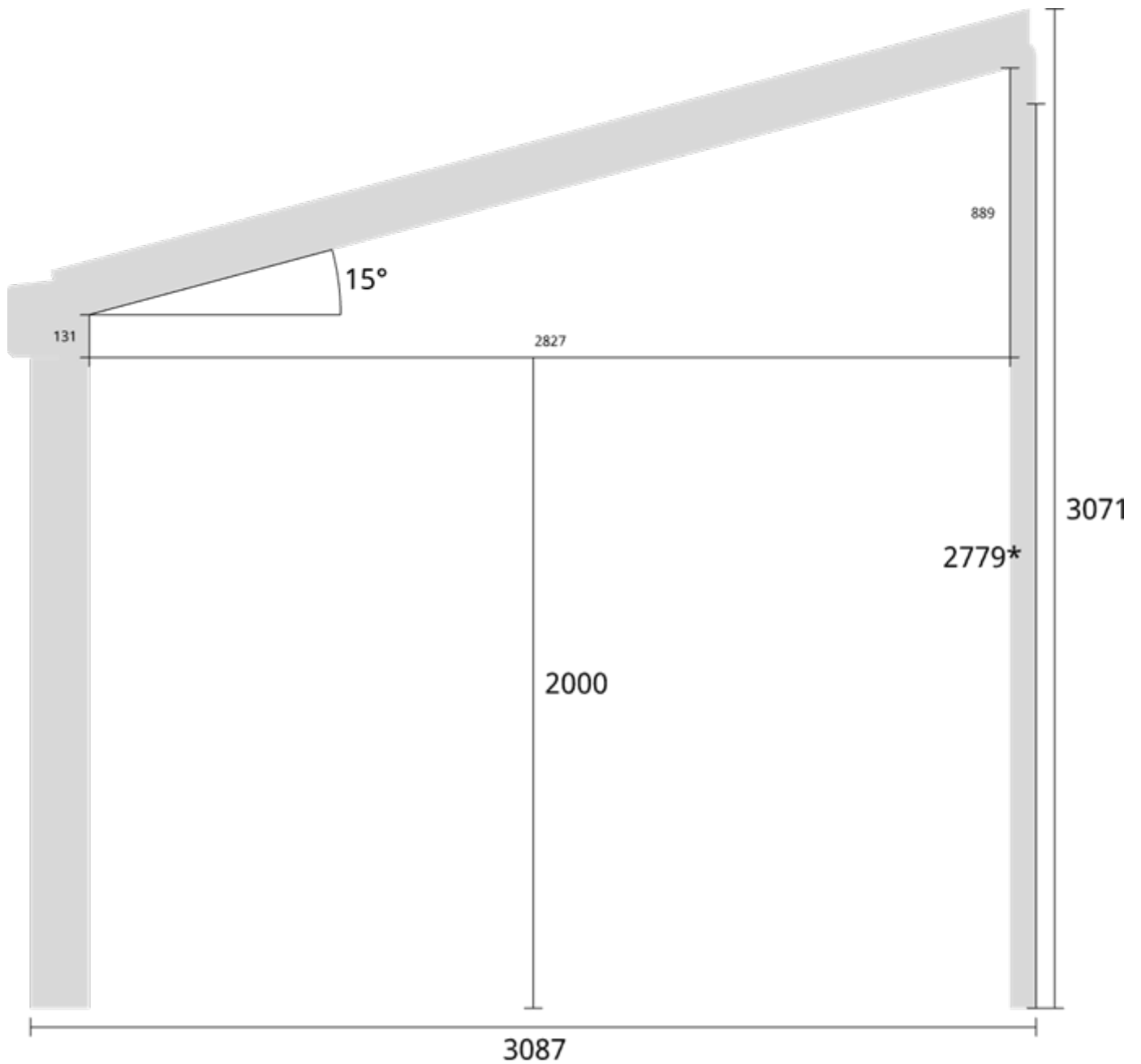

*Måtsättning till undersida bärlina

Elevationsvy höger yttermått

Takvinkel: 5°

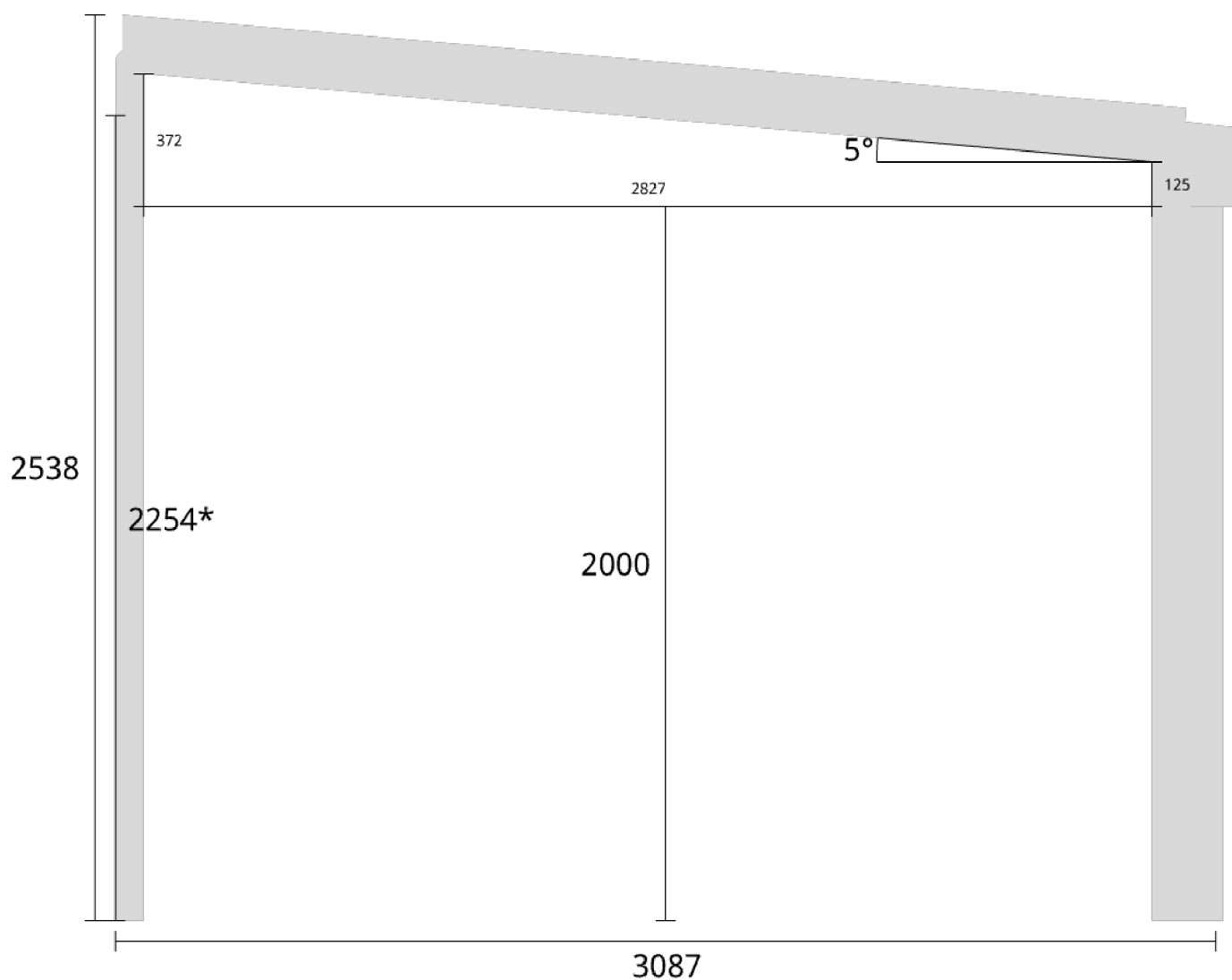

*Måtsättning till undersida bärlina

Elevationsvy höger yttermått

Takvinkel: 10°

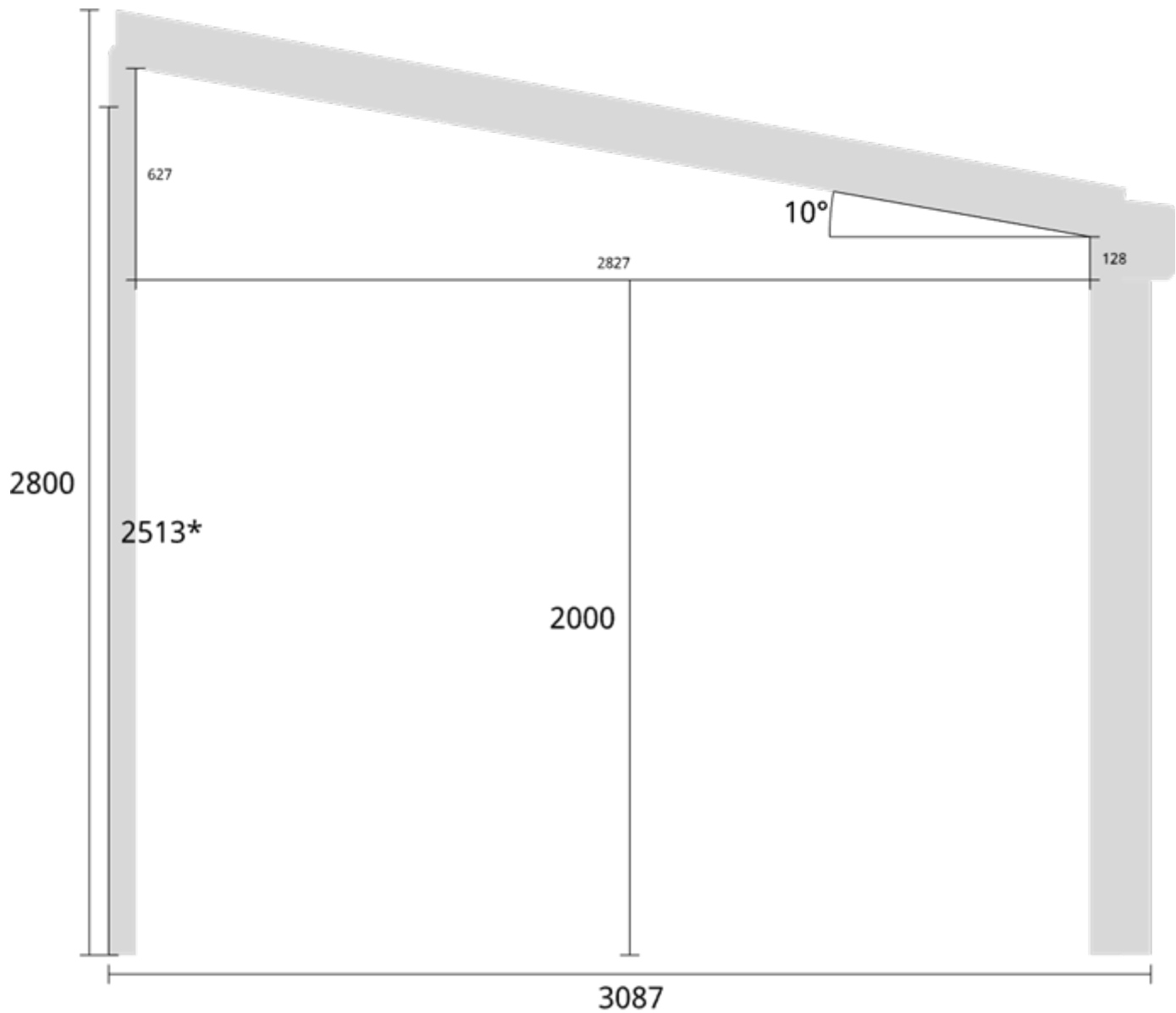

*Måtsättning till undersida bärlina

Elevationsvy höger yttermått

Takvinkel: 15°

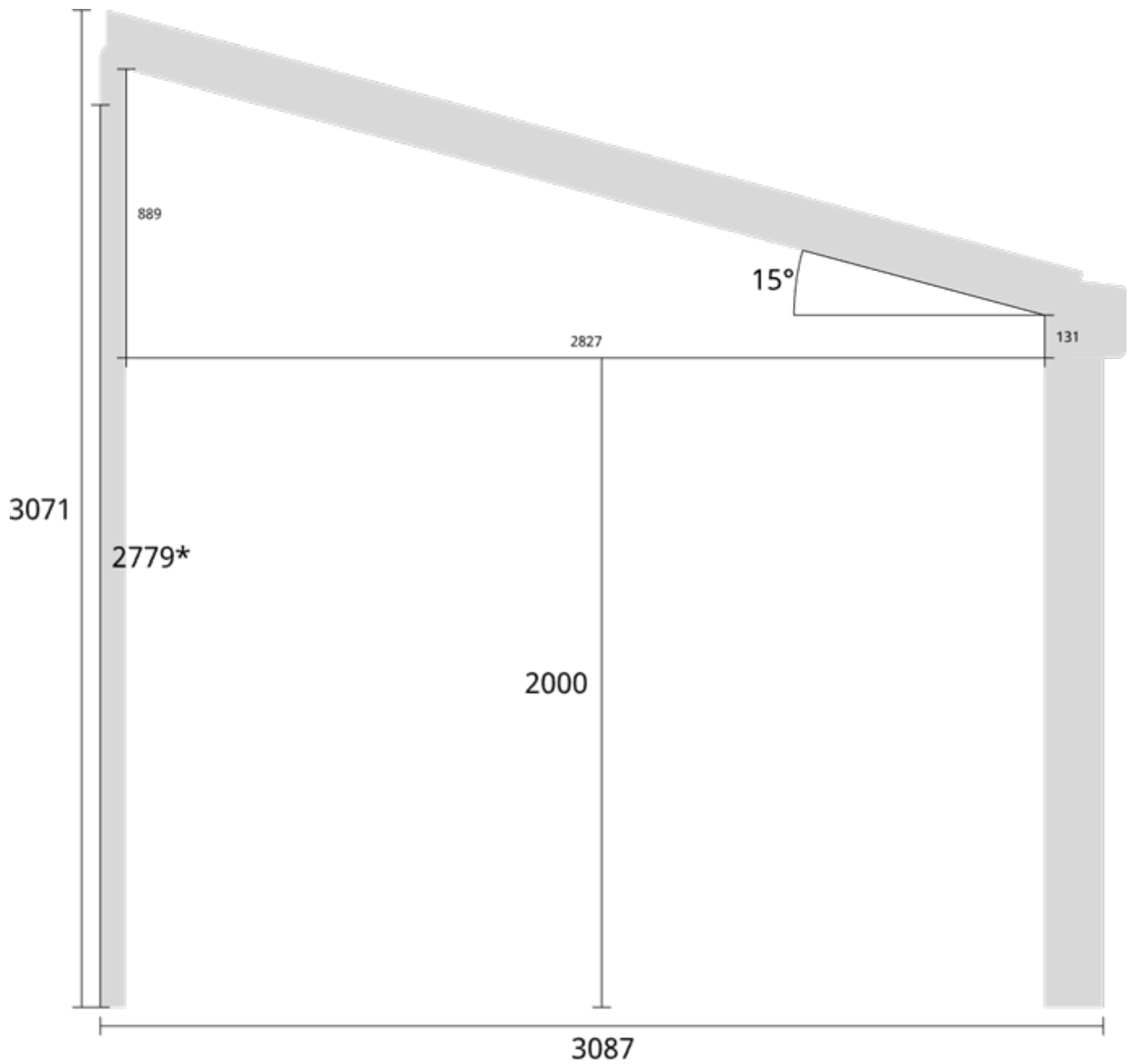

*Måtsättning till undersida bärlina

Elevationsvy bak yttermått

Takvinkel: 5°

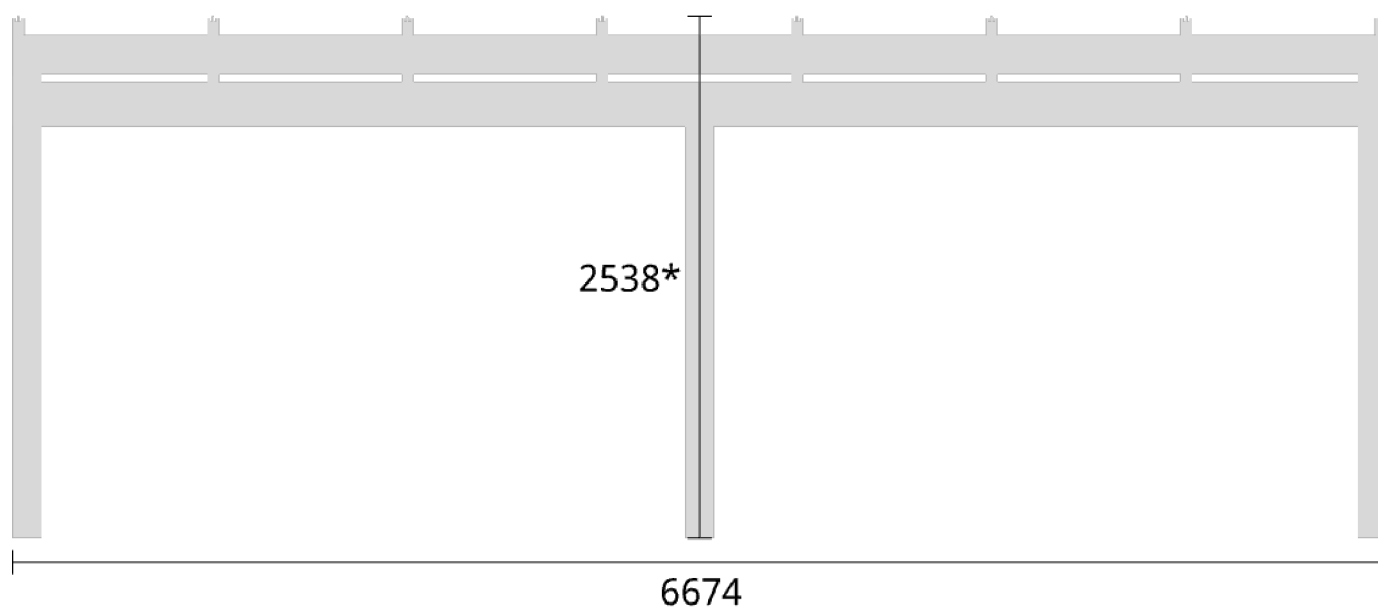

*Måttsättning till översida takbalk

Måttsättning till översida takbalk + X = totalhöjd	
Tak:	X:
Glastak 8mm	110mm
Kanalplasttak 16mm	118mm
Kanalplasttak 32mm	134mm

Elevationsvy bak yttermått

Takvinkel: 10°

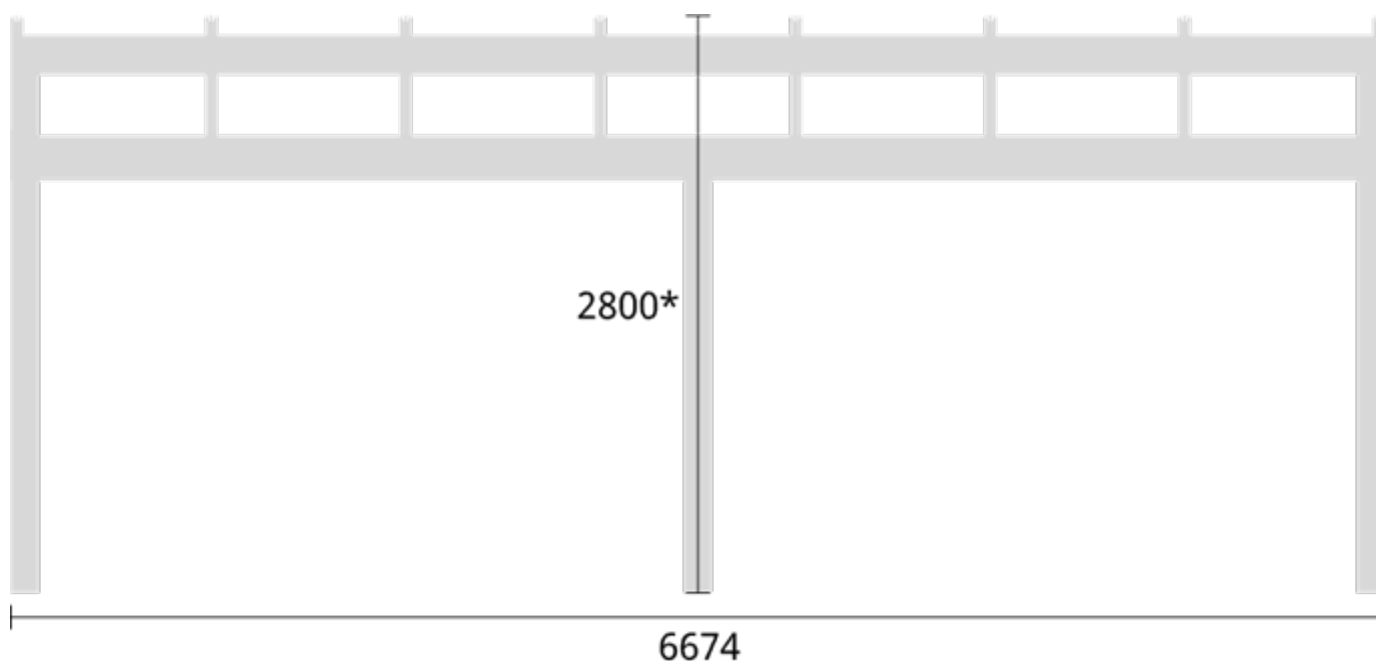

*Måttsättning till översida takbalk

Måttsättning till översida takbalk + X = totalhöjd	
Tak:	X:
Glastak 8mm	110mm
Kanalplasttak 16mm	118mm
Kanalplasttak 32mm	134mm

Elevationsvy bak yttermått

Takvinkel: 15°

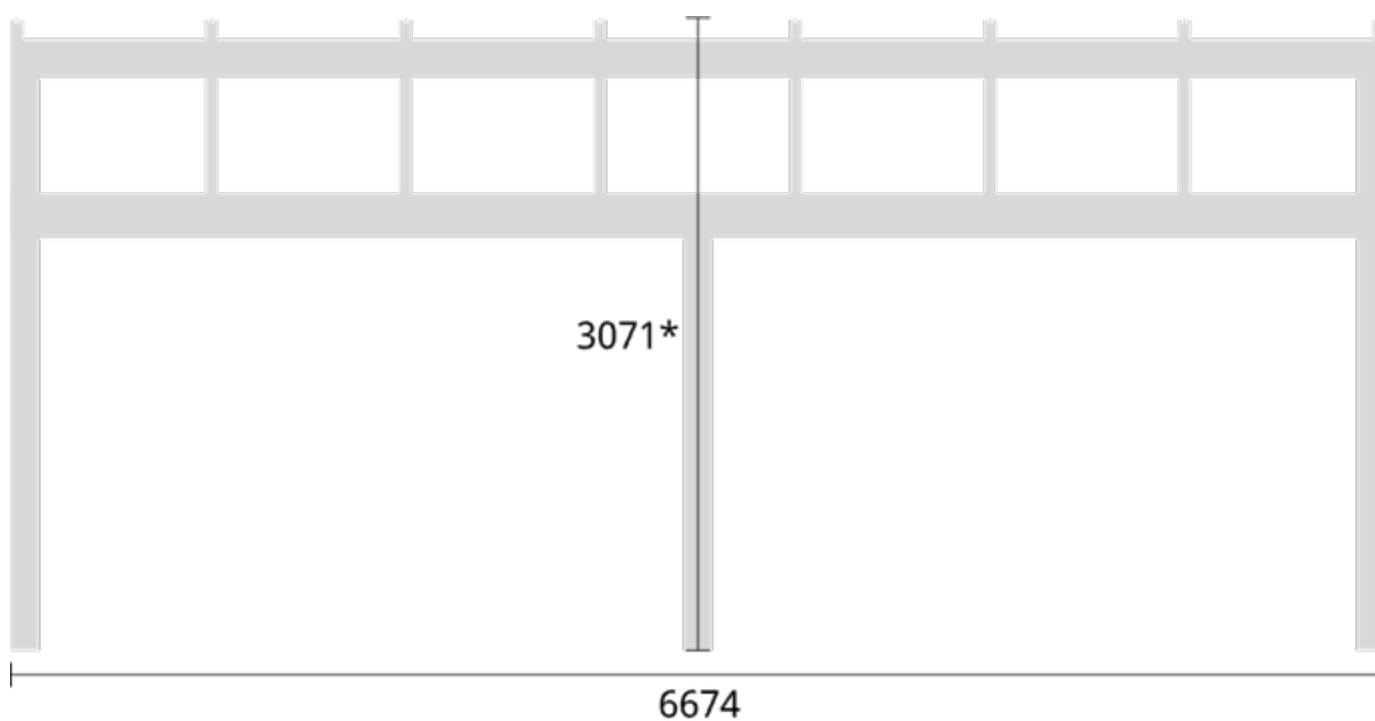

*Måttsättning till översida takbalk

Måttsättning till översida takbalk + X = totalhöjd	
Tak:	X:
Glastak 8mm	110mm
Kanalplasttak 16mm	118mm
Kanalplasttak 32mm	134mm