

Montageanvisningar

sunparadise

HELGLAS SKJUTSYSTEM

VG 15



HEJ,

tack för att du har valt vår produkt. Den här bruksanvisningen innehåller nödvändig information för montering och underhåll av produkten. Läs noggrant igenom informationen på följande sidor innan du börjar arbeta med produkten.

För att underlätta hantering levereras skjutsystemet VG 15 i separata paket, notera att skjutdörrar och karmprofiler är individuellt förpackade.

Observera att det finns viktiga monteringsdetaljer placerade under de gula klistermärkena. Använd inga vassa föremål vid paketöppning för att undvika skador på produkterna. Kontrollera godset före påbörjat montage.

Denna bruksanvisning illustrerar en installation med fyra skjutdörrar, öppningsriktning från höger mot vänster, inifrån sett. Monteringsstegen kan – och ska tillämpas även om din beställning skiljer sig åt från exemplet.

/ Sunparadise Sverige

HELGLAS SKJUTSYSTEM VG 15

Viktig information	3
Leveransinnehåll	4
Verktyg för montage	5
Översikt montagesteg	6
Montageanvisning	7
Drift och underhåll	15

VIKTIGT!

Ingår ej i beställning

Sunparadise tillhandahåller inget infästningsmaterial eller några plåtbeslag.

Ansvarsbegränsning

Slutanvändaren är ansvarig för att produkten monteras och används korrekt. Felaktig installation eller användning kan leda till skador eller defekter på produkten. Garantin upphör att gälla om produkten skadas genom felaktig montering eller användning. Sunparadise kan inte hållas ansvarigt för sak- eller personskador som orsakas av följande typer av felaktig användning:

- Icke avsedd användning
- Underlåtande av följa anvisningarna i den här bruksanvisningen
- Egenmäktiga ändringar
- Tekniska ändringar
- **Användning av reservdelar som inte rekommenderas av tillverkaren**

Lagring

För att undvika skador ska produkten lagras i ett torrt och välventilerat rum. Produkten ska skyddas från fukt, damm och smuts under lagringen. Inga andra föremål får lagras ovanpå den förpackade produkten.

Varningar i denna manual:

VAR FÖRSIKTIG!

Indikerar en potentiell fara som kan leda till lättare skador.

OBSERVERA!

En uppmaning att utföra en handling eller ger information om egenskaper som kan leda till saksador om de inte beaktas.

Avfall

Sortera de isärplockade beståndsdelarna efter material och kassera dem på ett miljöriktigt sätt enligt lokala lagar och bestämmelser.

LEVERANSINNEHÅLL

Beslag och lås

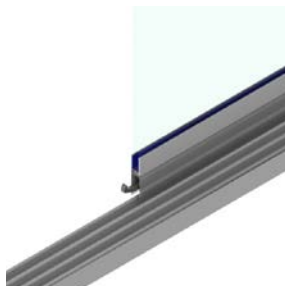

SERVICELÅS



VD-LÅS



PROFILCYLINDER



HANDTAG

Profiler

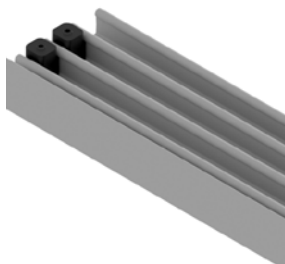

A

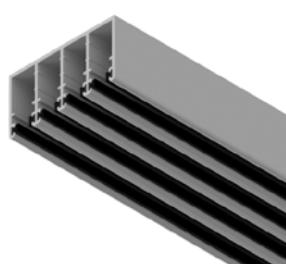

B



C



D

PRODUKTDEL	ANTAL	BETECKNING	NOTERING
Undre karmprofil	1	A	Stoppare är monterade på skena, placering är beroende av beställning.
Övre karmprofil	1	B	Urlyftningsskydd finns fasta i profil. Antal skydd beror på antal skjutdörrar.
Sidokarmprofiler	2	C	Slutbleck (för låsning) är monterat i profilernas nedre del.
Vinterlister	–	D	Antal vinterlister varierar med antal skjutdörrar, exempel: tre dörrar har två vinterlister. Ej nödvändiga att montera.
Beslag	1		Profilcylinder kommer färdigmonterad på skjutdörr, medan handtag levereras separat.
Skjutdörrar	–	Glas 1 – 5	Beroende av beställning.

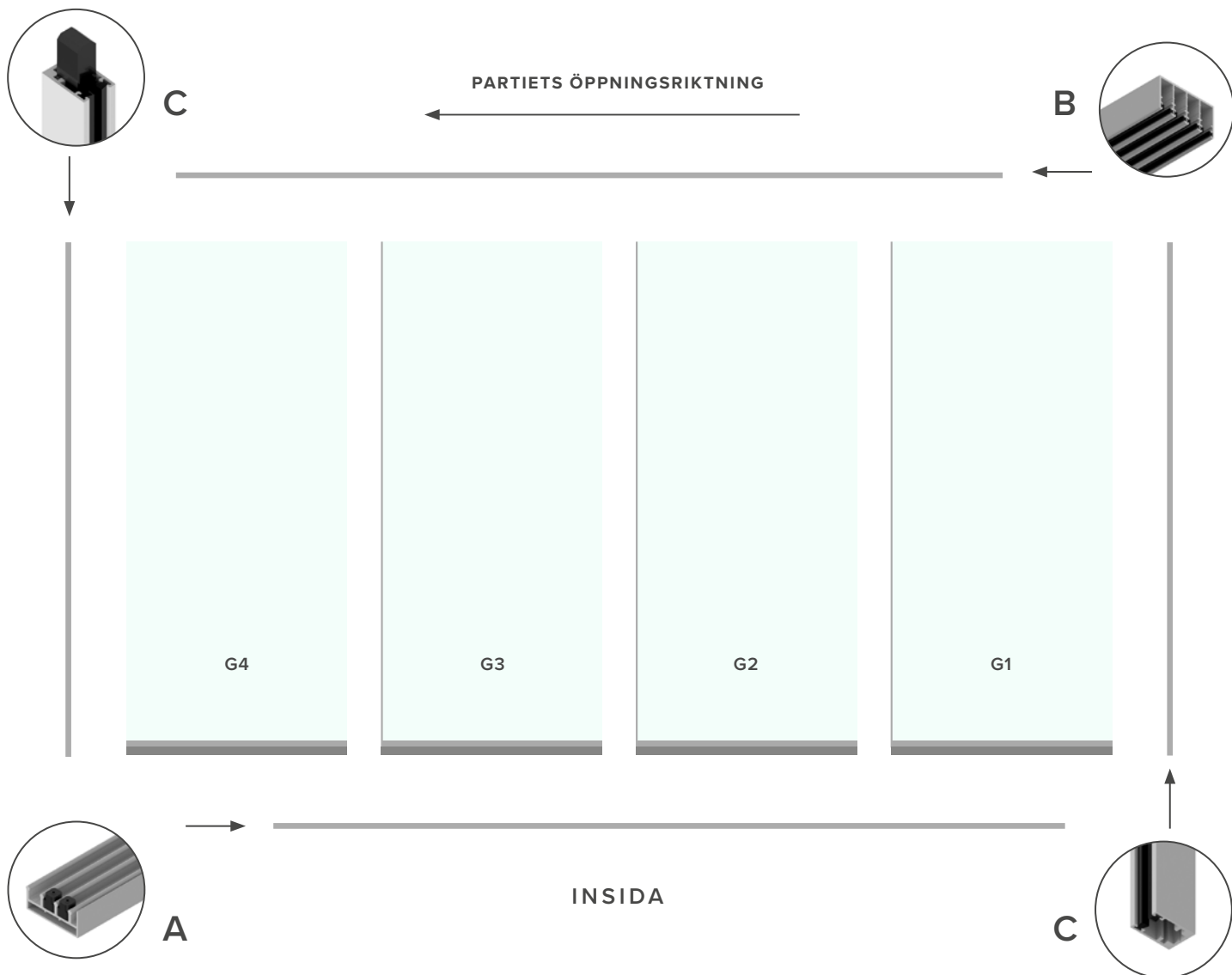

Illustrationen visar en installation av fyra skjutdörrar med öppningsriktning från höger mot vänster. Monteringsstegen kan – och ska tillämpas även om din beställning skiljer sig åt från exemplet.

VERKTYG FÖR MONTAGE

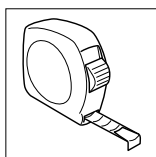

MÄTVERKTYG

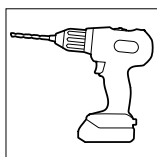

BORRMASKIN
/ SKRUVDRAGARE

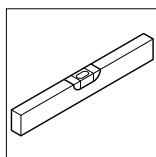

VATTENPASS

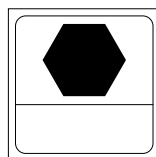

INSEXNYCKLAR

2,5 mm – slutbleck och urliftningskydd
4,0 mm – servicelås

ÖVERSIKT MONTAGESTEG

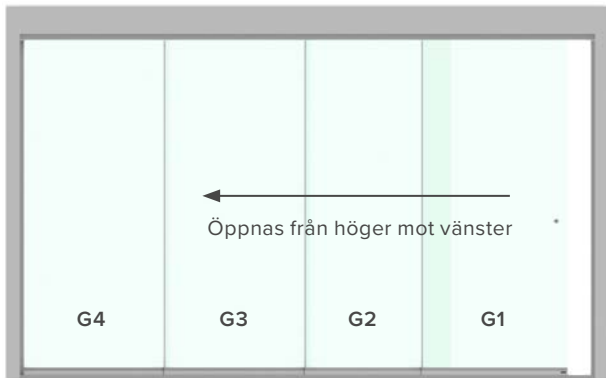

FÄRDIGT MONTAGE – SETT INIFRÅN

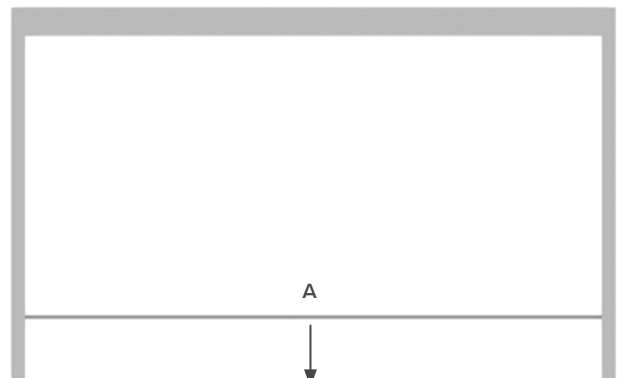

1. NEDRE KARMPROFIL

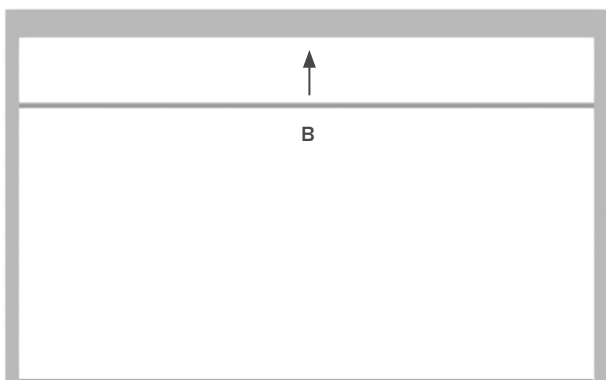

2. ÖVRE KARMPROFIL

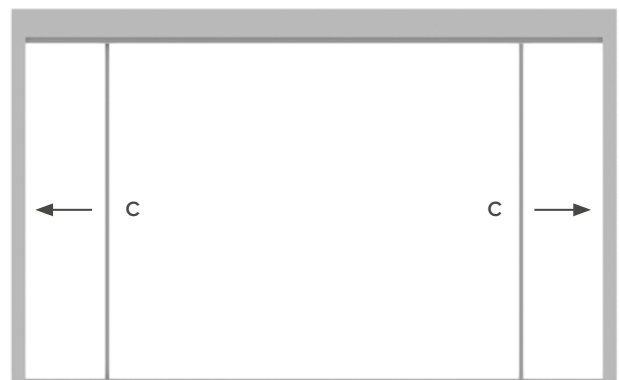

3. SIDOKARMPROFILER

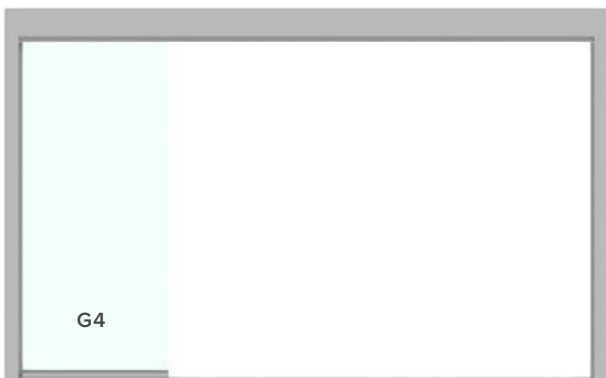

4. SKJUTDÖRR

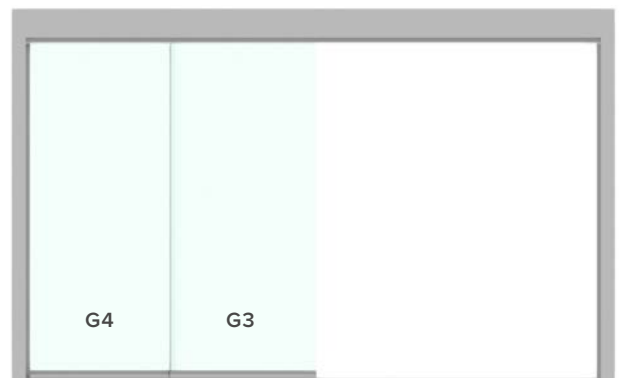

4. SKJUTDÖRRAR

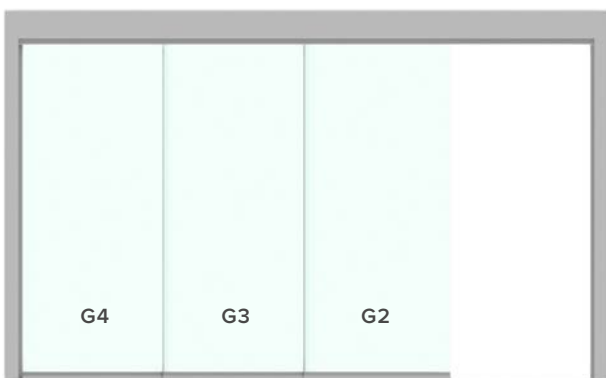

4. SKJUTDÖRRAR

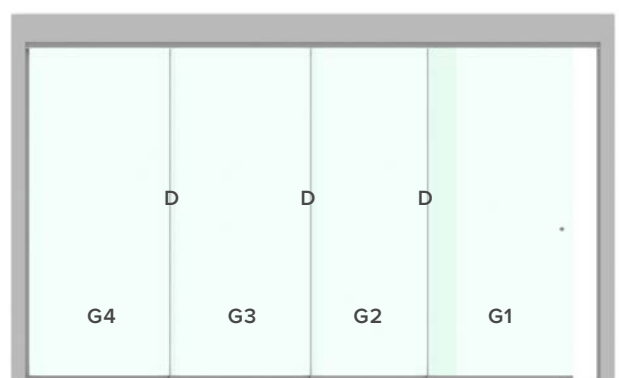

4. SKJUTDÖRRAR OCH VINTERLISTER

MONTAGEANVISNING

1

Monteringsstart sker genom förankring av nedre karmprofil **A**.

Placera karmprofilen på rätt håll, enligt illustrationen nedan, och fixera den till underlaget.

Nedre karmprofilen bör monteras absolut plant. Är inte underlaget plant: utjämna på max c/c* 400 mm.

Bortse från stopparna som kommer monterade på skenan, deras placering varierar beroende av beställning och finns till för att förhindra skjutdörrarna från att slå direkt mot infästningsytan.

*Centrumavstånd, betecknat c/c, anger avstånd från centrum av ett hål till ett annat.

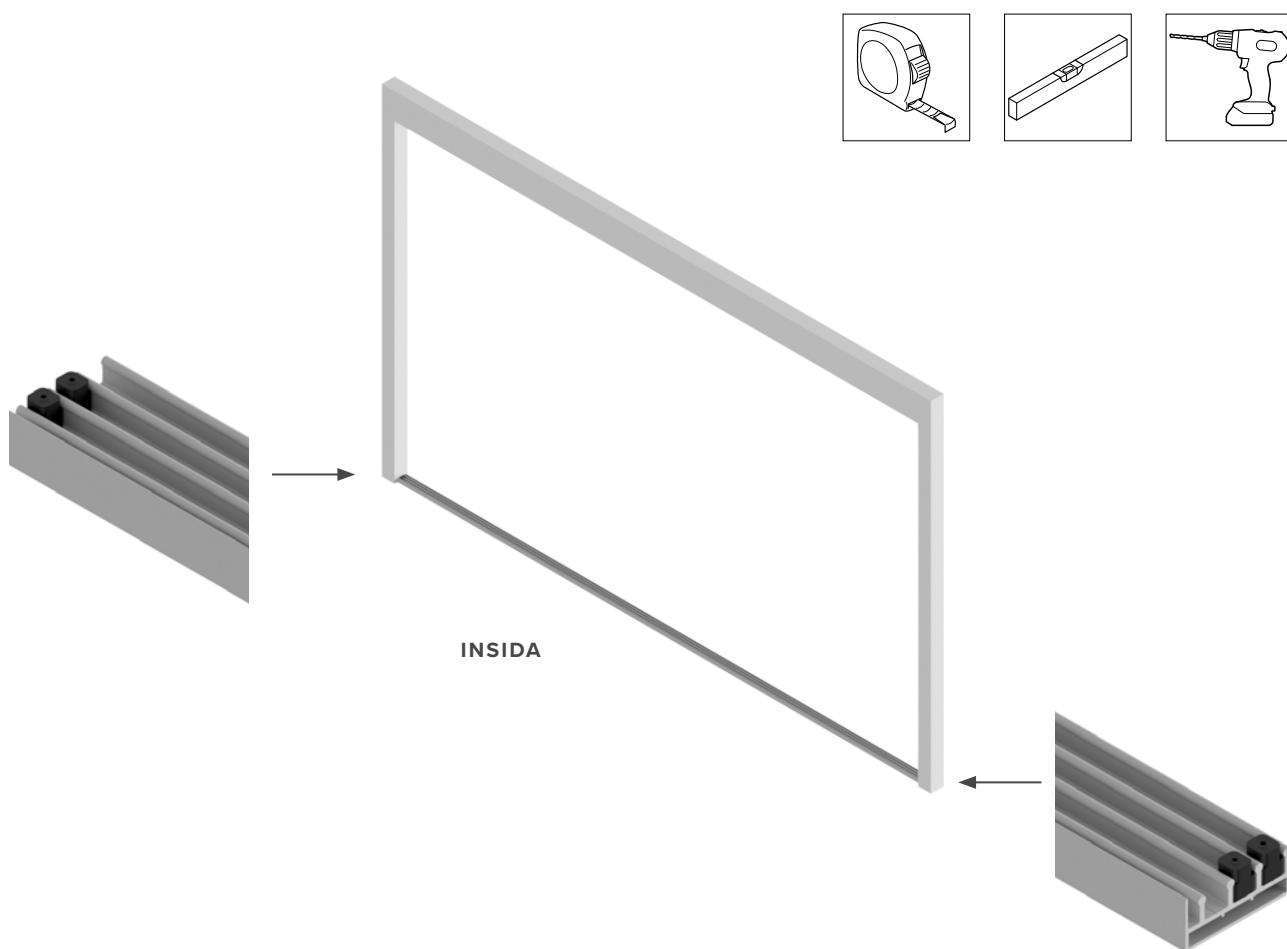

Karmprofilen är ej förborrad för infästning.

Borring och förankring rekommenderas på c/c 400 mm, se illustration nedan.

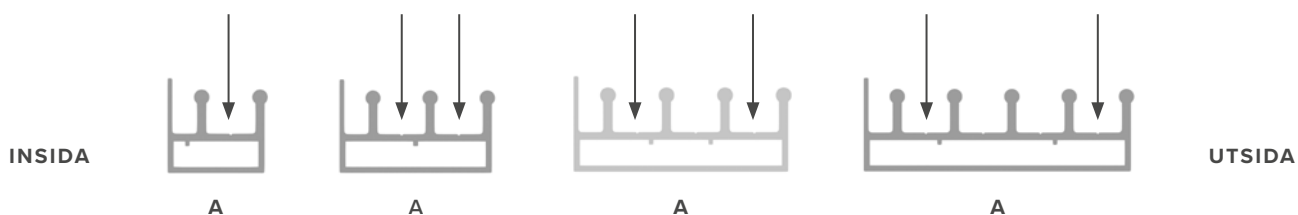

2

Montera nu den övre karmprofilen **B**. För att hitta rätt höjd använder du sidokarmprofilerna **C**, som mall för att mäta avståndet upp till där övre karmprofilen ska monteras. Haka i sidokarmprofilerna i de nedre rälsspåren och vinkla upp dem mot den vertikala infästningsytan och gör en markering. I denna nivå ska underkant av övre karmprofil monteras. Ta bort sidokarmprofilerna före den övre karmprofilen fixeras. Profilen bör monteras horisontellt. Vid behov av utjämning rekommenderas detta ske på max c/c 400 mm.

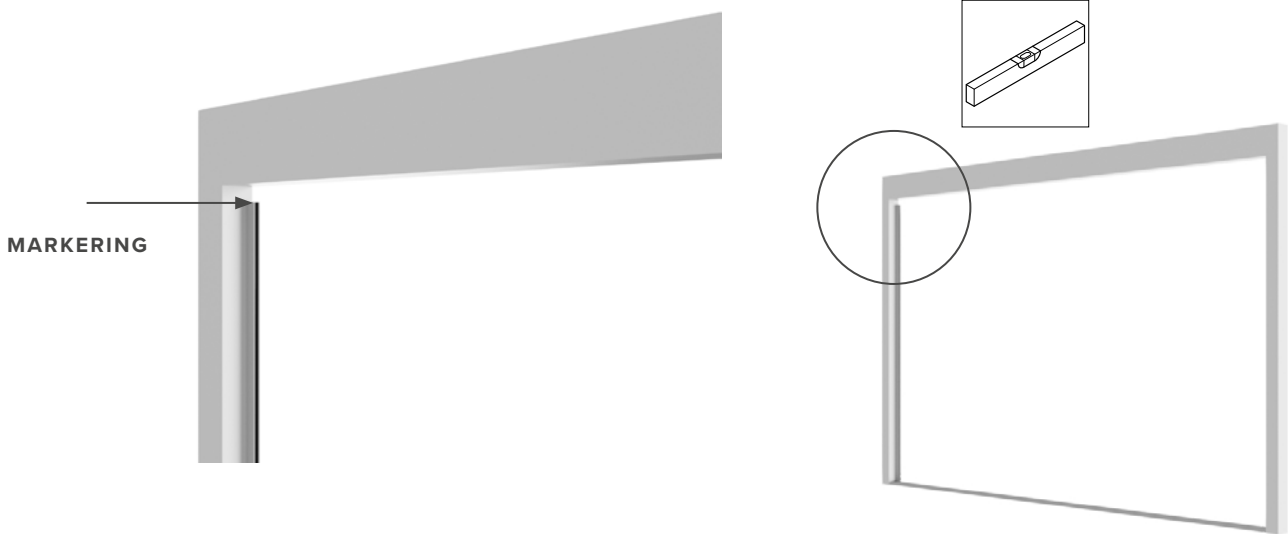

Den övre karmprofilen **B** är ej förborrad för infästning. Borrning och förankring rekommenderas på c/c 400 mm, se illustration nedan.

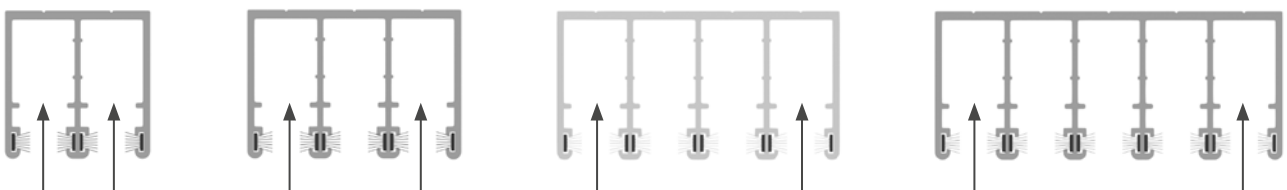

OBSERVERA!

För att undvika skador på skjutdörr orsakat av ett för högt skruvhuvud, rekommenderas att använda försänkta skruvar vid infästning av karmprofilen. Infästningsskruvar ingår ej, **se varningsföreskrifter på sida 4**.

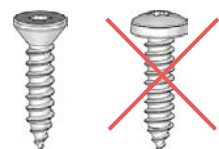

3

Sidokarmprofilerna **C** monteras genom att först vinkla in nedre delen av profilen i rätt rälsspår för att sedan pressa den mot den vertikala infästningsytan.

Notera att placering av sidokarmprofilerna beror på öppningshåll, där profilen vid skjutdörrspartiet **G1** med beslag placeras mot insida. Sidokarmprofilernas position kan även observeras genom stopparnas placering – det går endast att haka i botten av sidokarmprofilen i det rätta spåret.

Sidokarmprofilerna är ej förborrade för infästning, borrning och förankring rekommenderas på c/c 400 mm.

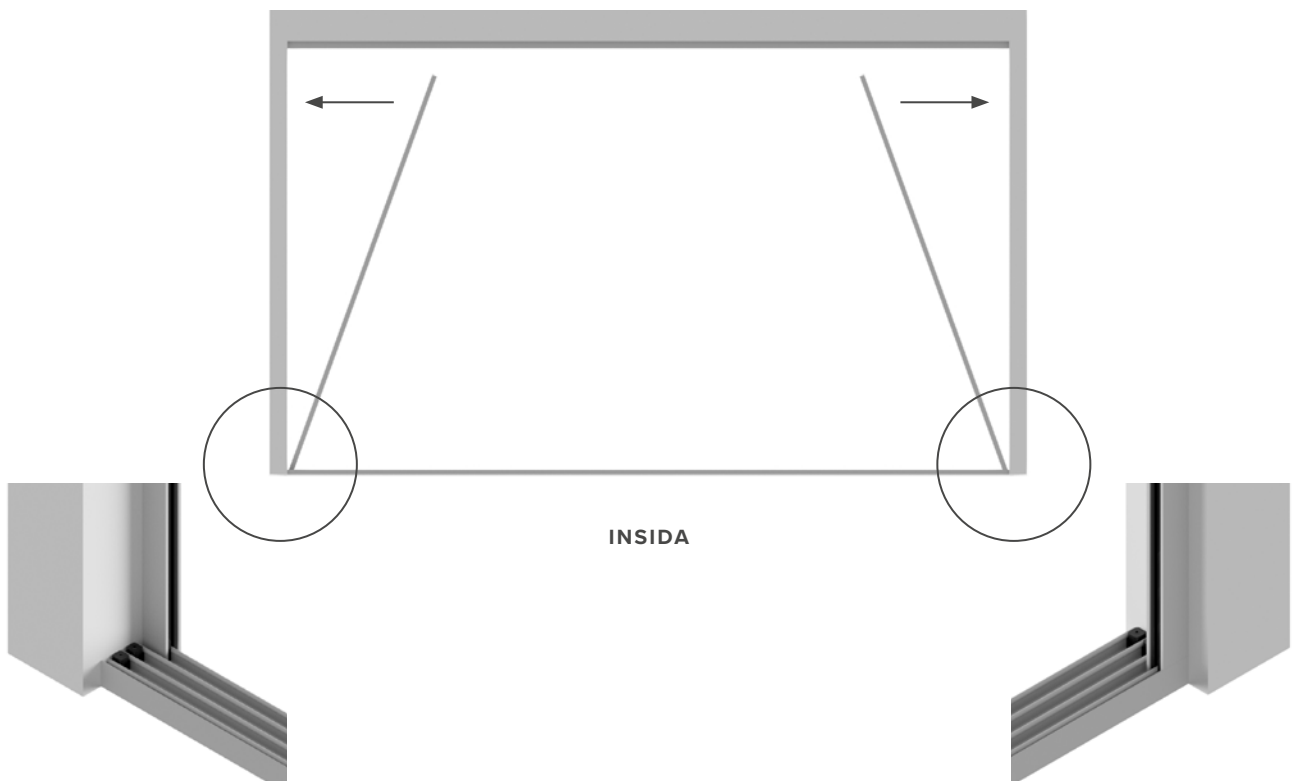
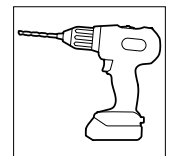

OBSERVERA!

För att undvika skador på skjutdörrarna, orsakat av ett för högt skruvhuvud, rekommenderas att använda försänkta skruvar vid infästning av karmprofilen. Infästningsskruvar ingår ej, **se varningsföreskrifter på sida 4.**

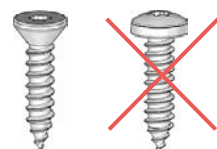

4:1

Efter montering av karmprofilerna är det dags att installera skjutdörrarna.

Beteckningarna **G1 – G5** anger antalet skjutdörrar, där G1 specificerar den innersta skjutdörren där handtagsbeslagen placeras.

Starta installationen genom att sortera dörrarna utifrån och in enligt öppningsriktning.

Den yttersta ska monteras först.

VÄNSTERÖPPNING

UTSIDA



HÖGERÖPPNING

UTSIDA



MITTÖPPNING

UTSIDA



OBSERVERA!

Säkerställ att karmprofilerna är rena från smuts och spån före installation av skjutdörrarna.

4:2

OBSERVERA!

lakta största möjliga försiktighet då härdade glaskanter är ömtåliga.
Lyft skjutdörrarna varsamt för att undvika skador. Dubbelkolla inlyftningsposition
i undre och övre karmprofil för att säkerställa att produkten inte skadas vid arbetsmomentet.

Starta med den yttersta skjutdörren som har ett servicelås (se Leveransinnehåll på sidan 4),
den ska installeras på det yttersta rälsspåret.

Säkerställ att det inte sitter skruv eller avlyftningsklossar där glaset lyfts i – de riskerar att skada glaskanter.
Vinkla in skjutdörren i den övre karmprofilens yttre rälsspår, lyft upp den och vinkla sedan in dörren över den
nedre karmprofilens yttersta rälsspår. Sänk sedan ner skjutdörren över det nedre rälsspåret.

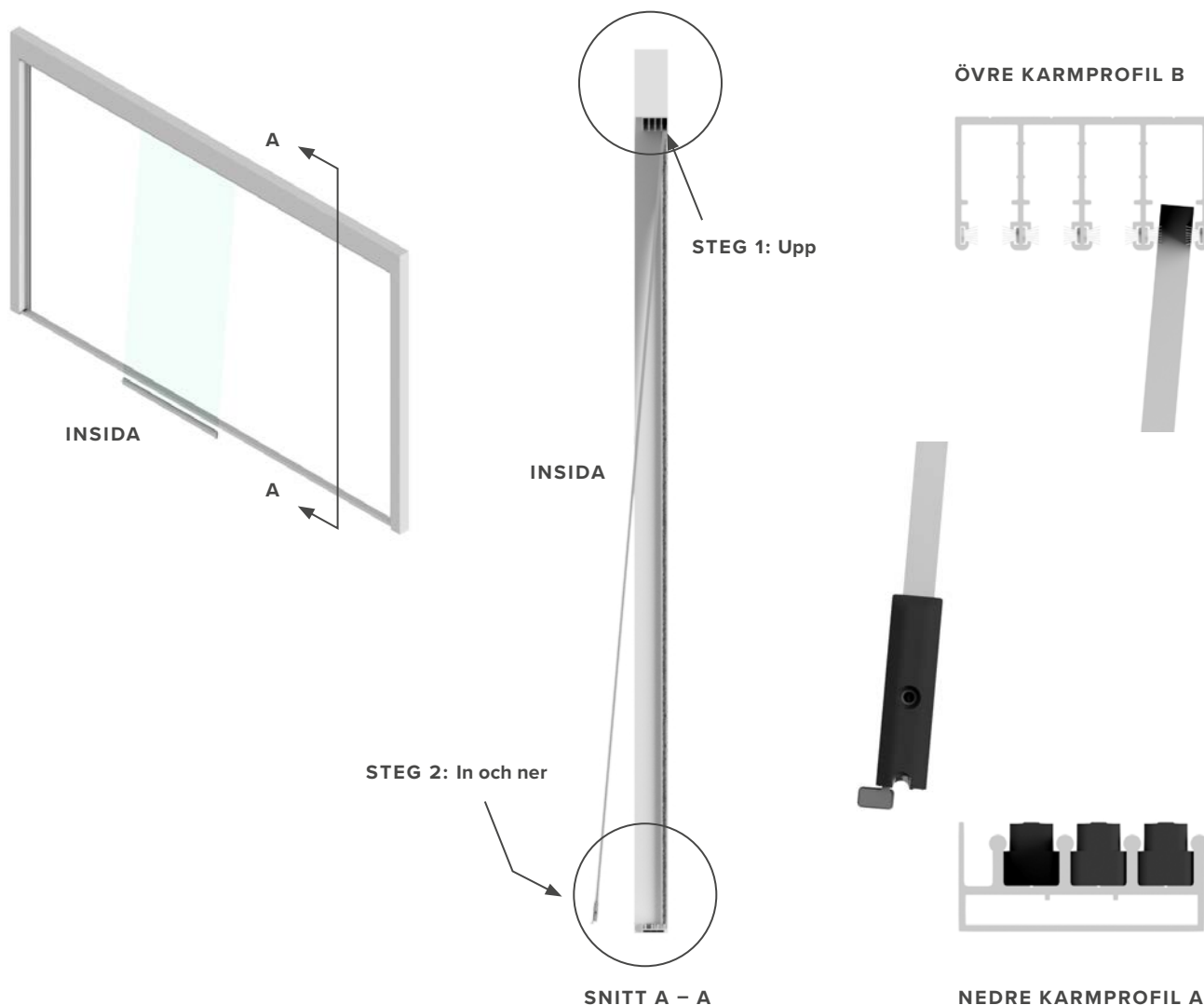

VAR FÖRSIKTIG!

Lyft skjutdörrarna ergonomiskt och ta hjälp vid behov – glas är tungt!

4:3

Skjut installerad dörr åt motsatt öppningsriktning och fortsätt att vinkla in nästa skjutdörr likt den första. Möt sedan skjutdörrarna mot varandra för att säkerställa att de i nedre karmprofil hakar i varandra. Skjut partierna återigen åt motsatt öppningsriktning och fortsätt installera nästa skjutdörr.

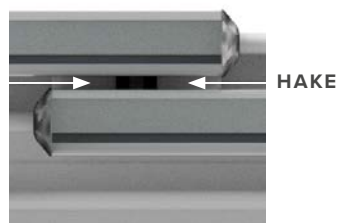
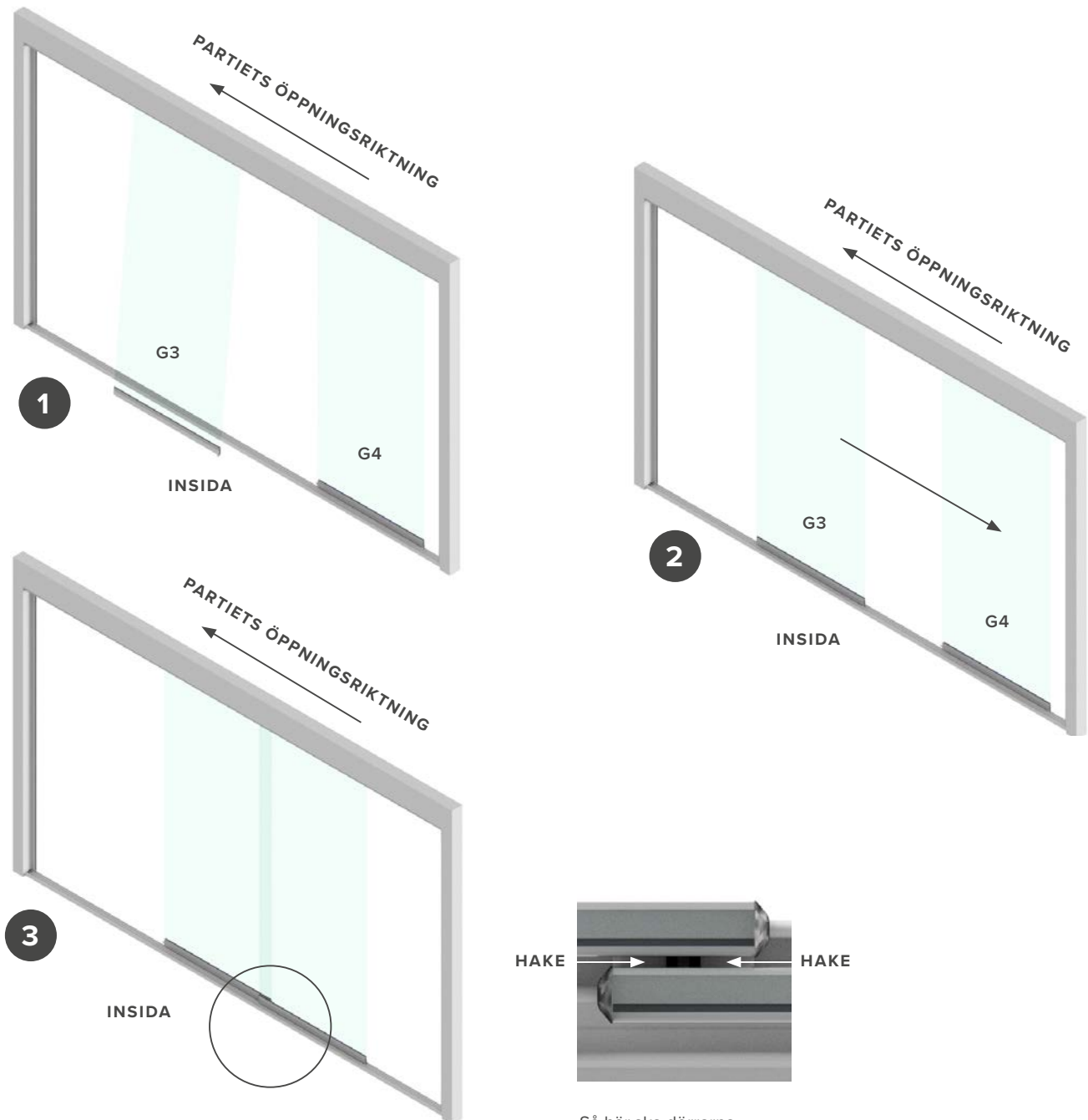

Så här ska dörrarna haka i varandra i stängt läge.

OBSERVERA!

Iaktta största möjliga försiktighet då härdade glaskanter är ömtåliga. Lyft skjutdörrarna varsamt för att undvika skador. Dubbelkolla inlyftningsposition i undre och övre karmprofil för att säkerställa att produkten inte skadas vid arbetsmomentet.

4:4

Sist installeras den innersta skjutdörren **G1** för handtagsbeslag eller profilcylinder / VD-lås. Vinkla in dörren likt tidigare steg och skjut sedan alla dörrar på rätt plats enligt öppningsriktning. Profilcylinder kommer färdigmonterad på skjutdörren, medan handtagsbeslaget skruvas på vid detta tillfälle.

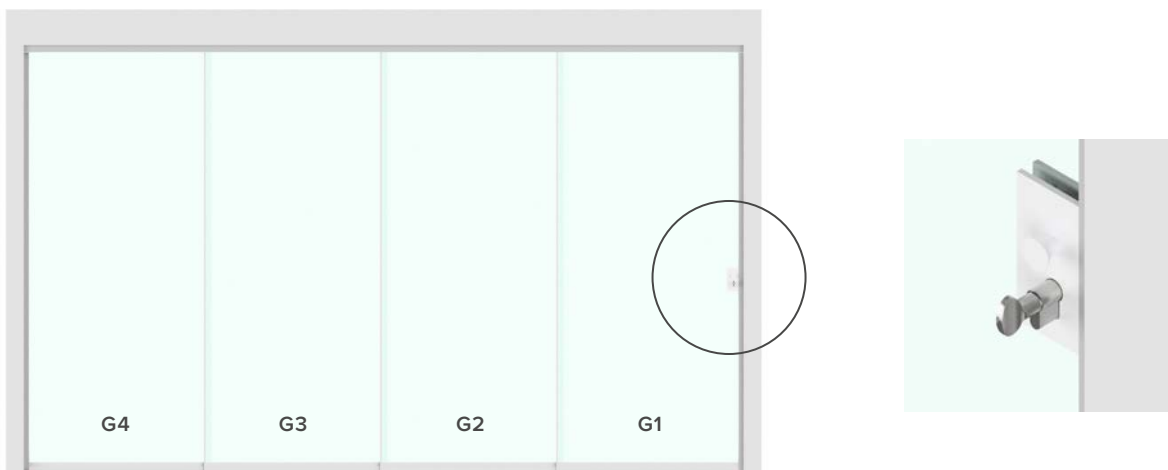

I sidokarmsprofilerna finns det slutbleck monterade. Bleckets uppgift är att säkerställa låsning av skjutdörrarna. Slutblecken bör vara färdigmonterade på rätt höjd, skulle detta behöva korrigeras görs det med insexnyckel.

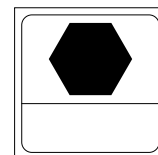

Storlek: 4,0 mm

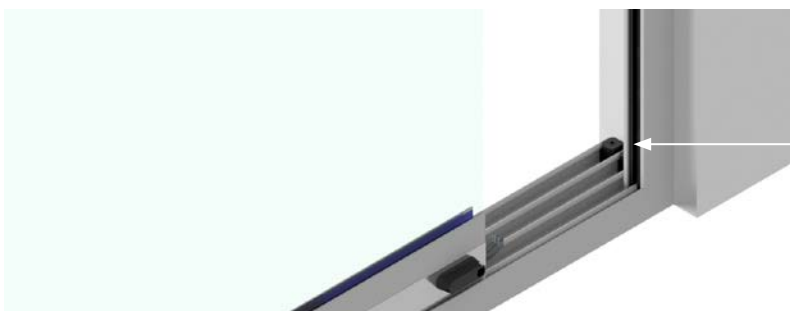

SLUTBLECKETS PLACERING



SLUTBLECKETS PLACERING

VAR FÖRSIKTIG!

Lyft skjutdörrarna ergonomiskt och ta hjälp vid behov – glas är tungt!

4:5

För att förhindra urllyftning av skjutdörrarna finns urllyftningsskydd i varje rälsspår i övre karmprofil. Antal skydd varierar beroende av antal skjutdörrar.

Lossa med insexnyckel och placera ut dem centrerat över respektive skjutdörr och **spänn fast med låsskruvarna**. Skydden monteras likt i antal och placering i varje rälsspår, se exempel nedan.

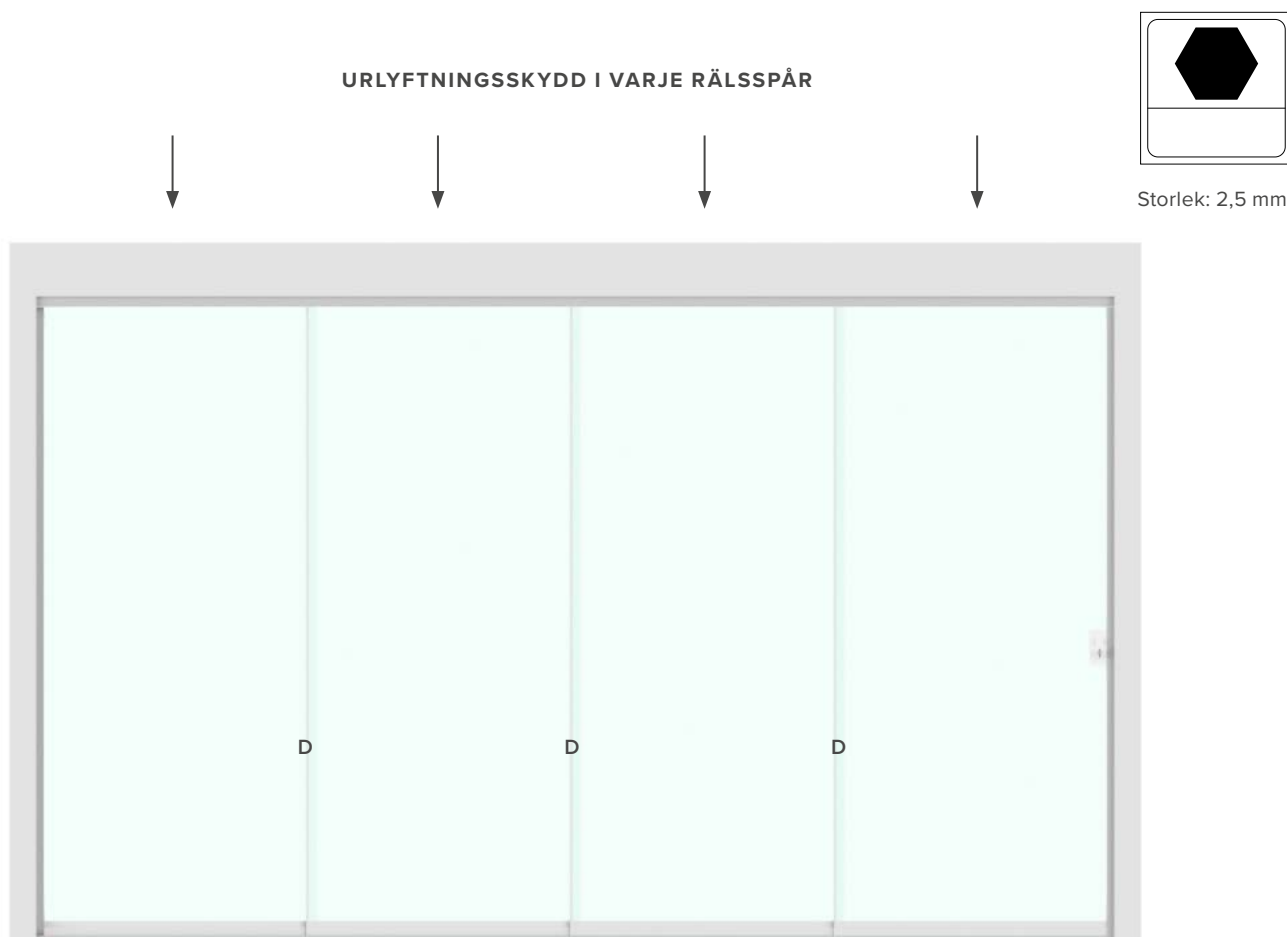

Valfritt: Montera vinterlisterna **D** för att skydda mot vind och ljud.

Antal vinterlister varierar beroende på antal skjutdörrar och trycks enkelt på skjutdörrens kant.

Temporärt montage (vinter): Fäst listerna med dubbelhäftande tejp på 2 – 3 punkter.

Då går de att ta av igen. **För permanent placering** kan vinterlisterna hellimmas på dörrarnas yttre glaskant. Använd t.ex. tejp eller silikon.

OBSERVERA!

Listerna bör endast monteras när dörrarna står i stängt läge och det är mycket viktigt att de monteras i rätt höjd.

Monteras de för högt, kan de senare repa den övre karmprofilen.

Om det är ont om plats: kapa bort några millimeter.

Avslutningsvis rekommenderas att smörja nedre karmprofil med silikonspray.

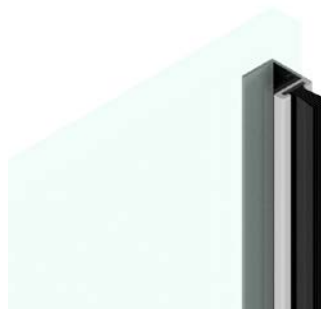

DRIFT OCH UNDERHÅLL

Alla produkter behöver vård, underhåll och regelbunden rengöring på såväl in- som utsida. Glas, tätningar, profiler och beslag bör kontrolleras och rengöras regelbundet. Rengöring utförs med en mjuk trasa och rikligt med vatten. Våra högkvalitativa och hållbara produkters livslängd och funktionalitet säkerställs genom att regelbunden kontroll och rengöring.

OBSERVERA!

Aggressiva och slipande rengöringsmedel kan skada ytan och skada korrosionsskydd på tillbehör. Använd därför aldrig borstar eller slipande svampar.

GLAS

Beroende på vilken typ av lagring och varaktighet glasskivan har utsatts för, kan ibland en vit slöja på glaset utvecklas. Denna vita slöja kan rengöras med glaskeramiskt rengöringsmedel.

Som en del av en slutlig kontroll kan glasrutor, efter rengöring, betraktas på ett avstånd av minst 3 meter från insidan. Beträkningsvinkeln ska motsvara den normala användningen av utrymmet. Ljuset ska vara diffust dagsljus (t.ex. mulen himmel) utan direkt solljus eller artificiellt ljus och interiören ska ha normal belysning. Enligt Svensk planglasförening gäller då följande:

Enligt DIN EN 12150 1/2 accepteras i huvudzonen om 2 – 4 kvadratmeter inneslutningar, bubblor, fläckar, etc. upp till 5 stycken bitar med en största diameter om 2 mm, liksom repor på upp till 15 mm långa, som totalt inte överskrider 45 mm.

Sunparadise

Höjdrodergatan 25

212 39 Malmö

Tfn 040 631 23 00

sunparadise.se

V 1.0 – 05/2024